

| Αναλογικά αξεσουάρ Θερμορύθμισης  | Κωδικός                     | Genus Premium EVO, Genus EVO, Clas Premium EVO, Clas EVO, GENUS PREMIUM EVO system, CLAS PREMIUM EVO system, CLAS EVO system | Egis Premium | Egis Plus, BS II | Genus Premium Solar, Genus Premium FS, Clas B Premium    | Clas B                | Genus Premium EXT, Genus Premium IN, Genus EXT, Genus IN |
|---|-----------------------------|--|--------------|------------------|--|-----------------------|--|
| <b>Sensys, αναλογικός διαχειριστής συστήματος (ενσύρματος)</b><br>- Απομακρυσμένος έλεγχος όλων των λειτουργιών του λέβητα μέσω του πρωτοκόλλου BUS Bridgenet<br>- Φιλικές στο χρήστη Ρυθμίσεις/Διαμορφώσεις των παραμέτρων του συστήματος<br>- Θερμορύθμιση<br>- Επίδειξη της λειτουργίας του ηλιακού συστήματος (εάν είναι συνδεδεμένο)<br>- Επίδειξη ενεργειακών αναφορών (kWh), παραγωγής ηλιακής ενέργειας, εξοικονόμησης CO <sub>2</sub> , αποθηκευμένου ZNX<br>- Αναλογικός αισθητήρας για ανίχνευση θερμοκρασίας χώρου<br>- Ημερήσιος και εβδομαδιαίος προγραμματισμός κεντρικής θέρμανσης φιλικός προς τον χρήστη<br>- Ημερήσιος και εβδομαδιαίος προγραμματισμός ζεστού νερού χρήσης φιλικός προς τον χρήστη (μόνο στην περίπτωση λέβητα μόνο θέρμανσης συνδυασμένου με δοχείο) | 3318613<br>TK-RUS-GR-HR-SRB | ●  |              |                  |  |                       |  |
| <b>Αισθητήρας χώρου ενσύρματος Gal Evo</b><br>- Αναλογικός αισθητήρας για ανίχνευση θερμοκρασίας χώρου  | 3318586                     | ●  |              |                  |  |                       |  |
| <b>Εξωτερικός αισθητήρας ενσύρματος Gal Evo</b><br>- Αναλογικός αισθητήρας για ανίχνευση εξωτερικής θερμοκρασίας  | 3318588                     | ●  |              |                  |  |                       |  |
| <b>Χειριστήριο αποστάσεως Clima Manager ενσύρματο</b><br>- Χειριστήριο αποστάσεως όλων των λειτουργιών του λέβητα<br>- Προγραμματισμός θέρμανσης<br>- Ενεργοποίηση θερμορύθμισης<br>- Εμφάνιση συνθηκών λειτουργίας ηλιακού συστήματος (εάν είναι συνδεδεμένο ηλιακό σύστημα)   | 3318436                     |  |              |                  | ●  | ●                     | περιλαμβάνεται   |
| <b>Αισθητήρας περιβάλλοντος MULTIBUS</b>  | 3318447                     |  |              |                  | ●  | (υποχρεωτικό 3318229) | ●  |
| <b>Διεπαφή E-bus</b>  | 3318229                     |  |              |                  | ●<br>(περιλαμβάνεται για Clas B Premium και GENUS SOLAR) | ●                     | περιλαμβάνεται   |
| <b>Εξωτερικός αισθητήρας ενσύρματος</b>   | 3318232                     |  |              |                  | ●  | ●                     | περιλαμβάνεται   |
| Αξεσουάρ Θερμορύθμισης on-off   | Κωδικός                     | Genus Premium EVO, Genus EVO, Clas Premium EVO, Clas EVO, GENUS PREMIUM EVO system, CLAS PREMIUM EVO system, CLAS EVO system | Egis Premium | Egis Plus, BS II | Genus Premium Solar, Genus Premium FS, Clas B Premium    | Clas B                | Genus Premium EXT, Genus Premium IN, Genus EXT, Genus IN |
| <b>Χρονοθερμοστάτης ενσύρματος Gal Evo</b><br>Ημερήσιος και εβδομαδιαίος προγραμματισμός κεντρικής θέρμανσης.<br>Απλός αναλογικός εσωτερικός έλεγχος (προβλέπει το σβήσιμο του λέβητα σύμφωνα με την ταχύτητα επίτευξης της επιθυμητής θερμοκρασίας)  | 3318590                     | ●  | ●            | ●                | ●  | ●                     | ●  |
| <b>Χρονοθερμοστάτης ασύρματος Gal Evo</b><br>Ημερήσιος και εβδομαδιαίος προγραμματισμός κεντρικής θέρμανσης.<br>Απλός αναλογικός εσωτερικός έλεγχος (προβλέπει το σβήσιμο του λέβητα σύμφωνα με την ταχύτητα επίτευξης της επιθυμητής θερμοκρασίας)   | 3318591                     | ●  | ●            | ●                | ●  | ●                     | ●  |
| <b>Bus χρονοθερμοστάτη Gal Evo</b><br>Ημερήσιος και εβδομαδιαίος προγραμματισμός κεντρικής θέρμανσης.<br>Απλός αναλογικός εσωτερικός έλεγχος (προβλέπει το σβήσιμο του λέβητα σύμφωνα με την ταχύτητα επίτευξης της επιθυμητής θερμοκρασίας)  | 3318593                     | ●  |              |                  |  |                       |  |
| <b>Θερμοστάτης Gal Evo</b>  | 3318594                     | ●  | ●            | ●                | ●  | ●                     | ●  |

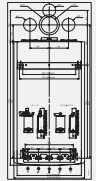

| Κιτ μετατροπής ΦΑ - LPG             | 3318766 | 3318767 | 3318778 | 3318261 | 3318264 | 3318327 | 3123506 | 3678345 | 3678347 | 3318772 | 3318261 |
|-------------------------------------|---------|---------|---------|---------|---------|---------|---------|---------|---------|---------|---------|
| Genus Premium Evo 24 FF             | ●       |         |         |         |         |         |         |         |         |         |         |
| Genus Premium Evo 30 FF             |         | ●       |         |         |         |         |         |         |         |         |         |
| Genus Premium Evo System 12-18 FF   |         |         | ●       |         |         |         |         |         |         |         |         |
| Genus Premium Evo System 24 FF      | ●       |         |         |         |         |         |         |         |         |         |         |
| Genus Premium Evo System 30 FF      |         | ●       |         |         |         |         |         |         |         |         |         |
| Clas Premium Evo 24-30-35 FF        |         |         |         |         |         |         |         |         |         | ●       |         |
| Clas Premium Evo System 18-24-35 FF |         |         |         |         |         |         |         |         |         | ●       |         |
| Clas B Premium 24 FF                |         |         |         |         |         |         |         | ●       |         |         |         |
| Clas B Premium 35 FF                |         |         |         |         |         |         |         |         | ●       |         |         |
| Genus Premium EXT/IN 25 FF          |         |         |         |         |         |         |         | ●       |         |         |         |
| Genus Premium Solar FS 12-25-35     |         |         |         |         |         |         | ●       |         |         |         |         |
|                                     |         |         |         |         |         |         |         |         |         |         |         |
| Genus Evo 24 CF-FF                  |         |         |         | ●       |         |         |         |         |         |         |         |
| Genus Evo 30 CF                     |         |         |         |         |         | ●       |         |         |         |         |         |
| Genus Evo 30 FF                     |         |         |         |         | ●       |         |         |         |         |         |         |
| Genus Evo 32 FF                     |         |         |         |         |         | ●       |         |         |         |         |         |
| Clas Evo 24 CF-FF                   |         |         |         | ●       |         |         |         |         |         |         |         |
| Clas Evo 28 FF                      |         |         |         |         | ●       |         |         |         |         |         |         |
| Clas Evo System 24 CF-FF            |         |         |         | ●       |         |         |         |         |         |         |         |
| Clas Evo System 28 CF               |         |         |         |         |         | ●       |         |         |         |         |         |
| Clas Evo System 28 FF               |         |         |         |         | ●       |         |         |         |         |         |         |
| Clas Evo System 32 FF               |         |         |         |         |         | ●       |         |         |         |         |         |
| Egis Plus 24 CF-FF                  |         |         |         | ●       |         |         |         |         |         |         |         |
| BS II 24 CF-FF                      |         |         |         |         |         |         |         |         |         |         | ●       |
| Clas B 24 CF-FF                     |         |         |         | ●       |         |         |         |         |         |         |         |
| Clas B 30 FF                        |         |         |         |         | ●       |         |         |         |         |         |         |
| Genus EXT 24 FF-Genus IN 24 FF      |         |         |         | ●       |         |         |         |         |         |         |         |
| Genus EXT 28 FF-Genus IN 28 FF      |         |         |         |         | ●       |         |         |         |         |         |         |



\* Δεν υπάρχουν σε μετατροπής για Genus Premium Evo, Genus Premium Evo System and Genus Evo (μόνο μοντέλο 35 kW)

\*\* Δεν υπάρχουν σε μετατροπής για BS II (μόνο μοντέλο 15 kW).

# Αξεσουάρ Λέβητα

| Υδραυλικά αξεσουάρ για επίτοιχους λέβητες και εξωτερικής τοποθέτησης   | Κωδικός | Genus Premium EVO, Genus EVO, Clas Premium EVO, Clas EVO | Genus Premium Evo system, Clas Premium Evo system, Clas Evo system | Egis Premium | Egis Plus, BS II | Clas B, Clas B Premium | Genus Premium EXT, Genus EXT |
|--|---------|--|--|--------------|------------------|------------------------|------------------------------|
| <b>Κιτ πρώτης εγκατάστασης (4 βάνες)</b><br>Περιλαμβάνει:<br>Σωλήνες προσαγωγής/επιστροφής ΚΘ και βάνες 3/4"<br>Σωλήνες εισόδου/εξόδου ZNX και βάνες 1/2"<br>σύνδεση αερίου Ø18<br>βάνα αερίου 3/4" A  | 3318228 | ●  |  | ●            | ●                |                        | ●                            |
| <b>Κιτ πρώτης εγκατάστασης (2 βάνες)</b><br>Περιλαμβάνει:<br>Σωλήνες προσαγωγής/επιστροφής ΚΘ 3/4"<br>Σωλήνες εισόδου/εξόδου ZNX 1/2"<br>σύνδεση αερίου Ø18<br>βάνα αερίου 3/4" A<br>βάνα εισόδου ZNX 1/2"   | 3318224 | ●  |  | ●            | ●                |                        | ●                            |
| <b>Κιτ χωρίς βάνα</b><br>Περιλαμβάνει:<br>Σωλήνες προσαγωγής/επιστροφής ΚΘ 3/4"<br>Σωλήνες εισόδου/εξόδου ZNX 1/2"   | 3318222 | ●  |  | ●            | ●                |                        | ●                            |
| <b>Κιτ μόνο θέρμανσης 2 βάνες</b><br>Περιλαμβάνει:<br>Σωλήνες προσαγωγής/επιστροφής ΚΘ και βάνες 3/4"  | 3318225 | ●  | ●  | ●            | ●                |                        | ●                            |
| <b>Κιτ αντικατάστασης γενικό</b><br>Περιλαμβάνει:<br>Εύκαμπτος σωλήνες προσαγωγής/επιστροφής 3/4"<br>Εύκαμπτος σωλήνες ZNX 1/2"<br>Σωλήνας αερίου 3/4" A<br>Βάνα αερίου 3/4" A<br>Βάνα εισόδου ZNX 1/2" A  | 3318227 | ●  | ●  | ●            | ●                | ●                      | ●                            |
| <b>Λέβητας System - σετ σύνδεσης BCH</b>   | 3318629 |  | ●  |              |                  |                        |                              |
| <b>Κιτ σύνδεσης BACD protech για πολλούς λέβητες</b><br>Σωλήνες χαλκού και ρακόρ για την εγκατάσταση θέρμανσης, εύκαμπτοι ανοξείδωτοι μονωμένοι σωλήνες για σύνδεση λέβητα-μπόιλερ, σωλήνες χαλκού και ρακόρ για κύκλωμα ZNX, εύκαμπτος σωλήνας για πλήρωση της εγκατάστασης, δοχείο διαστολής 4 λίτρων με στήριγμα για το νερό χρήση, υδραυλική ομάδα ασφαλείας πλήρης με ενσωματωμένη βάνα κρύου νερού, σιφόνι και σωλήνας πλήρωσης, διακόπτης ρύθμισης θερμοκρασίας του μπόιλερ στον λέβητα. Ενσωματωμένη 3 οδη βαλβίδα και περικλείεται στη συσκευασία αισθητήρας κυλίνδρου.<br>Προτείνεται μαζί με την παραγγελία του κωδικού 3318228 | 3318334 | ●  | ●  |              |                  |                        |                              |
| <b>Κιτ ανακυκλοφορίας ZNX</b><br>Περιλαμβάνει:<br>αντλία ανακυκλοφορίας, σωλήνα σύνδεσης και αντεπίστροφη βαλβίδα  | 3678478 |  | ●  |              |                  | ●                      |                              |
| <b>Κιτ μπαρέτας για λέβητες με αποθήκη</b><br>Περιλαμβάνει:<br>Εύκαμπτος σωλήνες προσαγωγής/επιστροφής ΚΘ και βάνες 3/4 A, εύκαμπτος σωλήνες εισόδου/εξόδου ZNX και βάνες 1/2 A, Σωλήνα αερίου 3.4 και βάνα αερίου 3/4, Τσιμούχες και στήριγμα   | 3318434 |  |  |              |                  | ●                      |                              |

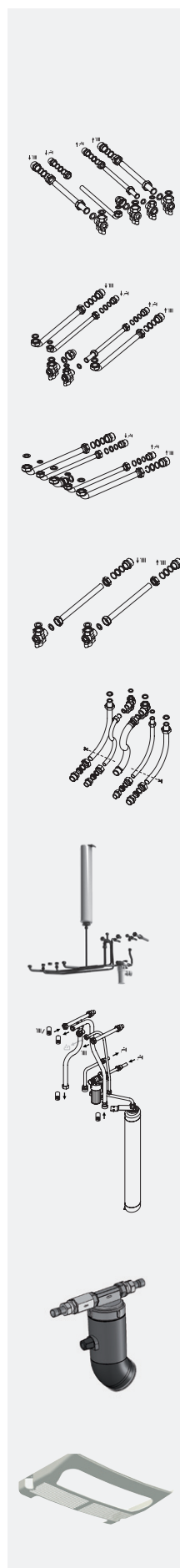

# Αξεσουάρ Λέβητα

| Υδραυλικά αξεσουάρ για λέβητες επίτοιχους και εξωτερικής τοποθέτησης  | Κωδικός | Genus Premium EVO, Genus EVO, Clas Premium EVO, Clas EVO | GENUS PREMIUM EVO system, CLAS PREMIUM EVO system, CLAS EVO system | Egis Premium | Egis Plus, BS II | Clas B, Clas B Premium | Genus Premium EXT, Genus EXT |
|---|---------|--|--|--------------|------------------|------------------------|------------------------------|
| <b>Υδραυλικό κιτ σωλήνων + 4 βάνες</b><br>Περιλαμβάνει:<br>Εύκαμπτους σωλήνες προσαγωγής/επιστροφής ΚΘ και βάνες 3/4" Α<br>Εύκαμπτους σωλήνες εισόδου/εξόδου ΖΝΧ και βάνες 1/2" Α<br>Σωλήνα αερίου 3/4" Α και βάνα αερίου 3/4" Α<br>Ταιμούχες | 3318435 |  |  |              |                  | ●                      |                              |
| <b>Κιτ κατά παγετού (γκάμα εξωτερικών και εντοιχισμένων)</b><br>για επέκταση της προστασίας απο παγετό έως τους -20 °C - με τον λέβητα συνδεδεμένο στα δίκτυα ηλεκτρισμού και αερίου  | 3318401 |  |  |              |                  |                        | ●                            |

| Υδραυλικά αξεσουάρ και εγκατάσταση για λέβητες "εντοιχισμού"  | Κωδικός | Genus Premium IN, Genus IN |  |  |  |   |  |
|---|---------|----------------------------|--|--|--|---|--|
| <b>Μεταλλική θήκη για μοντέλα εντοιχισμού</b><br>Κάτω και πλευρικά πάνελ διάτρητα για τις συνδέσεις υδραυλικών και καυσαερίων. Περιλαμβάνει φόρμα εγκατάστασης  | 3318397 |                            |  |  |  | ● |  |
| <b>Πάνελ για εμπρόσθια απόρριψη</b>   | 3318400 |                            |  |  |  | ● |  |
| <b>Πλήρες υδραυλικό κιτ εντοιχισμού</b><br>περιλαμβάνει:<br>Βάνες ΚΘ 3/4<br>Βάνα αερίου 3/4<br>Βάνα εισόδου ΖΝΧ 1/2<br>Βάνα εξόδου ΖΝΧ 1/2<br>Σωλήνα τεστ λειτουργίας συστήματος                            | 3318185 |                            |  |  |  | ● |  |
| <b>Υδραυλικό κιτ εντοιχισμού στάνταρτ</b><br>περιλαμβάνει:<br>σωλήνες προσαγωγής/επιστροφής ΚΘ 3/4"<br>βάνα αερίου 3/4"<br>Βάνα εισόδου ΖΝΧ 1/2"<br>σωλήνα εξόδου ΖΝΧ 1/2"                                  | 3318186 |                            |  |  |  | ● |  |
| <b>Υδραυλικό κιτ 2 βάνες (αέριο και κρύο νερό)</b><br>Περιλαμβάνει:<br>σωλήνες προσαγωγής/επιστροφής ΚΘ 3/4"<br>βάνα αερίου 3/4"<br>Βάνα εισόδου ΖΝΧ 1/2" α-θ<br>σωλήνες εισόδου/εξόδου ΖΝΧ 1/2"<br>Φλάντζα | 3318406 |                            |  |  |  | ● |  |
| <b>Κιτ κατά παγετού (γκάμα εξωτερικών και εντοιχισμένων)</b><br>προστασία απο παγετό μέχρι -20 °C με τον λέβητα συνδεδεμένο στα δίκτυα ηλεκτρισμού και αερίου   | 3318401 |                            |  |  |  | ● |  |



# Αξεσουάρ Λέβητα

| Αξεσουάρ εγκατάστασης<br>Genus Premium HP                             | Κωδικός | Genus Premium HP 85-100 kW | Genus Premium HP 45-65 kW |
|---|---------|----------------------------|---------------------------|
| Κάθετη μπάρα πλαισίου τοποθέτησης                                     | 3580770 | •                          | •                         |
| Μπάρα εγκατάστασης πλαισίου τοποθέτησης<br>παραγγελία μαζί με 3580770 | 3580772 | •                          | •                         |
| Πλάκα εγκατάστασης πλαισίου τοποθέτησης                               | 3580771 |                            | •                         |
| Μπάρα τοίχου πίσω πλαισίου τοποθέτησης                                | 3590208 | •                          |                           |

| Υδραυλικά αξεσουάρ για μονή εγκατάσταση<br>Genus Premium HP   | Κωδικός | Genus Premium HP 85-100 kW | Genus Premium HP 45-65 kW |
|---|---------|----------------------------|---------------------------|
| Κιτ κυκλοφορίας HP 85-100Kw - μονή εγκατάσταση  | 3590220 | •                          |                           |
| Κιτ για εγκατάσταση εξωτερικού κυλίνδρου ZNX για μονή<br>εγκατάσταση λέβητα 45-65 kW<br>Περιλαμβάνει:<br>Βάνα εκτροπής κυλίνδρου ZNX<br>Αισθητήρα κυλίνδρου ZNX<br>συνδέσεις γραμμής επιστροφής | 3580786 |                            | •                         |
| Κιτ για εγκατάσταση εξωτερικού κυλίνδρου ZNX και μονή<br>εγκατάσταση για 85-100 kW<br>Περιλαμβάνει:<br>Βάνα εκτροπής κυλίνδρου ZNX<br>Αισθητήρα κυλίνδρου ZNX<br>συνδέσεις γραμμής επιστροφής   | 3581297 | •                          |                           |
| Συλλέκτης για μονή εγκατάσταση λέβητα 45 -65 kW<br>Ø1"  | 3580787 |                            | •                         |
| Συλλέκτης για μονή εγκατάσταση λέβητα 85-100 kW<br>Ø1"  | 3590213 | •                          |                           |

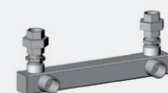
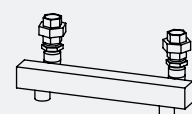
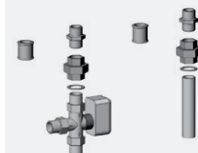
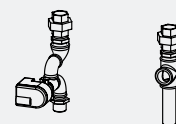
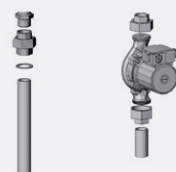
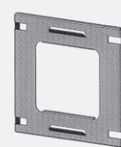
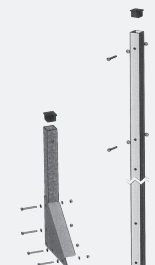

# Αξεσουάρ Λέβητα

| Υδραυλικά αξεσουάρ Genus Premium HP για εγκατάσταση συστοιχίας   | Κωδικός | Genus Premium HP 85-100 kW | Genus Premium HP 45-65 kW |
|--|---------|----------------------------|---------------------------|
| <p><b>Κιτ σύνδεσης λέβητα-συλλεκτών 45-65 kW</b><br/>                     Περιλαμβάνει:<br/>                     ρυθμιστική βαλβίδα παροχής μονού λέβητα<br/>                     βάνα αποκοπής γραμμής προσαγωγής λέβητα 3 δρόμων<br/>                     βάνα αποκοπής εισόδου αερίου<br/>                     θερμόμετρο γραμμής προσαγωγής λέβητα<br/>                     βαλβίδα ασφαλείας</p>  | 3580782 |                            | ●                         |
| <p><b>Κιτ σύνδεσης λέβητα-συλλεκτών HP 85/100 kW</b><br/>                     Περιλαμβάνει:<br/>                     αντλία κυκλοφορίας<br/>                     ρυθμιστική βάνα παροχής μονού λέβητα<br/>                     βάνα αποκοπής γραμμής προσαγωγής λέβητα 3 δρόμων<br/>                     βάνα αποκοπής εισόδου αερίου<br/>                     θερμόμετρο γραμμής προσαγωγής λέβητα<br/>                     βαλβίδα ασφαλείας</p> | 3590210 | ●                          |                           |
| <p><b>Υδραυλικός συλλέκτης 2 λέβητες</b><br/>                     Περιλαμβάνει:<br/>                     συλλέκτη προσαγωγής<br/>                     συλλέκτη επιστροφής<br/>                     συλλέκτη εισόδου αερίου<br/>                     φίλτρο αερίου</p>  | 3580774 | ●                          | ●                         |
| <p><b>Υδραυλικός συλλέκτης 3 λέβητες</b><br/>                     Περιλαμβάνει:<br/>                     συλλέκτη προσαγωγής<br/>                     συλλέκτη επιστροφής<br/>                     συλλέκτη εισόδου αερίου<br/>                     φίλτρα αερίου</p>  | 3580777 | ●                          | ●                         |
| <p><b>Συλλέκτης για συστοιχία</b><br/>                     Περιλαμβάνει:<br/>                     εξεριστήρα<br/>                     θύρα αισθητήρα συλλέκτη<br/>                     βάνα εκκένωσης<br/>                     φλαντζωτή σύνδεση DN80 PN6</p>  | 3580780 | ●                          | ●                         |

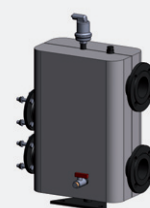
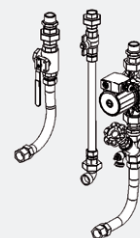

# Αξεσουάρ Λεβητών

| Αξεσουάρ υδραυλικά και εγκατάστασης για Genus Premium Solar FS  | Κωδικός | Genus Premium Solar FS |
|---|---------|------------------------|
| <p><b>Υδραυλικό κιτ για οπίσθια εγκατάσταση:</b><br/>                     Περιλαμβάνει:<br/>                     Βάνα αποκοπής συστημάτων 3/4"<br/>                     Βάνα αερίου 3/4"<br/>                     Βάνα εισόδου/εξόδου ZNX 3/4"<br/>                     Βάνα ανακυκλοφορίας ZNX 3/4"<br/>                     σωλήνα φόρτωσης συστήματος και βάνες 3/8"</p>   | 3123607 | ●                      |
| <p><b>Υδραυλικό κιτ για εγκατάσταση δεξιά/αριστερά</b><br/>                     Περιλαμβάνει:<br/>                     Σωλήνες και βάνες 3/4" προσαγωγής/επιστροφής συστήματος ΚΘ<br/>                     Σωλήνες και βάνες 3/4" εισόδου/εξόδου ZNX<br/>                     Σωλήνας και βάνα 3/4" ανακυκλοφορίας ZNX<br/>                     Σωλήνα φόρτωσης συστήματος και βάνα 3/8"<br/>                     Φόρμες εγκατάστασης</p>                   | 3123515 | ●                      |
| <p><b>Υδραυλικό κιτ για εγκατάσταση επάνω:</b><br/>                     Περιλαμβάνει:<br/>                     σωλήνες συστήματος και βάνες 3/4<br/>                     σωλήνα αερίου και βάνα 3/4<br/>                     Σωλήνες και βάνες 3/4" εισόδου/εξόδου ZNX<br/>                     Σωλήνας και βάνα 3/4" ανακυκλοφορίας ZNX<br/>                     Σωλήνα φόρτωσης συστήματος και βάνα 3/8"<br/>                     Φόρμες εγκατάστασης</p> | 3123512 | ●                      |
| <p><b>Κιτ αντλίας ανακυκλοφορίας</b><br/>                     Περιλαμβάνει:<br/>                     αντλία με ενσωματωμένο χρονοδιακόπτη<br/>                     σωλήνες σύνδεσης και ηλεκτρικές συνδέσεις</p>  | 3123508 | ●                      |

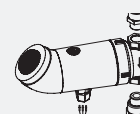
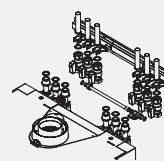
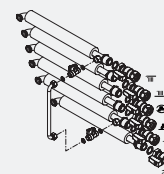
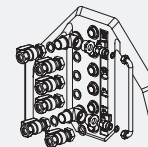

| Αξεσουάρ ενσωμάτωσης και διαχείρισης επίτοιχων και λεβήτων εξωτερικού χώρου  | Κωδικός | Genus Premium EVO, Genus EVO, Clas Premium EVO, Clas EVO | Genus Premium Evo system, Clas Premium Evo system, Clas Evo system | Egis Premium | Egis Plus, BS II | Clas B, Clas B Premium | Genus Premium EXT, Genus EXT |
|--|---------|--|--|--------------|------------------|------------------------|------------------------------|
| <b>Ηλιακός αισθητήρας ενσωμάτωσης</b><br>Για μεικτούς λέβητες, ενσωμάτωση με ηλιακά συστήματα φυσικής κυκλοφορίας  | 3318317 | •  |  |              |                  |                        |                              |
| <b>Ολοκληρωμένη θερμοστατική βαλβίδα ανάμιξης</b><br>Για μεικτούς λέβητες, ενσωμάτωση με ηλιακά συστήματα φυσικής κυκλοφορίας  | 3318379 | •  |  |              | •                |                        |                              |
| <b>Κιτ σύνδεσης μεικτού λέβητα - ηλιακό φυσικής κυκλοφορίας</b><br>Για μεικτούς λέβητες, ενσωμάτωση με ηλιακά συστήματα φυσικής κυκλοφορίας (για λέβητες έως 28 kW)  | 3318290 | •  |  |              |                  |                        | •<br>(μαζί με 3318401)       |
| <b>Θερμοστατική βαλβίδα ανάμιξης για μεγάλη παροχή</b><br>Για μεικτούς λέβητες, ενσωμάτωση με ηλιακά συστήματα φυσικής κυκλοφορίας (για λέβητες με ισχύ μεγαλύτερη από 28 kW)  | 3318419 | •  |  |              |                  | •                      |                              |
| <b>Θερμοστατική βαλβίδα μίξης 3/4 40-70 °C</b><br>Για λέβητες μόνο θέρμανσης με ηλιακά συστήματα εξαναγκασμένης κυκλοφορίας.<br>Εγκατάσταση στην έξοδο του κυλίνδρου.  | 3024085 |  | •  |              |                  |                        |                              |
| <b>Κιτ αισθητήρων εξαναγκασμένης κυκλοφορίας</b><br>προστίθεται στον 3318486 για πραγματοποίηση ηλιακών συστημάτων εξαναγκασμένης κυκλοφορίας με μηχανοκίνητη βαλβίδα ανάμιξης.<br>Περιλαμβάνει: ηλιακό αισθητήρα κυλίνδρου και αισθητήρα συλλέκτη   | 3318485 | •  | •  |              |                  |                        |                              |
| <b>Αισθητήρας συλλέκτη για ηλιακό διαχειριστή</b><br>προστίθεται στον 3318486 για την πραγματοποίηση ηλιακών συστημάτων εξαναγκασμένης κυκλοφορίας με μηχανοκίνητη βαλβίδα ανάμιξης.<br>Περιλαμβάνει: αισθητήρα συλλέκτη   | 3318564 | •  | •  |              |                  |                        | •                            |
| <b>Ολοκληρωμένη μηχανοκίνητη θερμοστατική βαλβίδα ανάμιξης</b><br>Για ενσωμάτωση μεικτού λέβητα με ηλιακά συστήματα φυσικής κυκλοφορίας. Περιλαμβάνει: Βαλβίδα ανάμιξης, βηματικό κινητήρα, πλακέτα ελέγχου βηματικού κινητήρα   | 3318486 |  |  |              |                  |                        | •<br>(μαζί με 3318401)       |
| <b>Κιτ διαχείρισης ηλιακού CF (δύο μηχανοκίνητου)</b><br>για διαχείριση συστημάτων εξαναγκασμένης κυκλοφορίας:<br>- με τους λέβητες μόνο θέρμανσης Genus Premium System, Clas System προτεινόμενο ζευγάρι με 3024085<br>- με Genus Premium, Clas Premium, GENUS, CLAS παραγγελία μαζί με 318419 (για ισχύ πάνω από 28 Kw)<br>- λέβητα και κύλινδρο CLAS B Premium, CLAS B παραγγελία μαζί με 3318419 | 3318348 |  |  |              |                  | •                      | •                            |

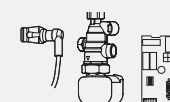
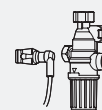



# Αξεσουάρ Λεβητών

| Αξεσουάρ ενσωμάτωσης και διαχείρισης για μοντέλα ΕΝΤΟΙΧΙΣΜΟΥ  | Κωδικός | Genus Premium IN, Genus IN |
|---|---------|----------------------------|
| <p><b>Ηλιακός αισθητήρας ενσωμάτωσης</b><br/>Για ενσωμάτωση μεικτών λεβητών με ηλιακά συστήματα φυσικής κυκλοφορίας</p>   | 3318317 | ●                          |
| <p><b>Ηλιακό κιτ για μοντέλα εντοιχισμού</b><br/>για ενσωμάτωση εντοιχισμένων στιγμιαίων μεικτών λεβητών με ηλιακά συστήματα φυσικής κυκλοφορίας. Περιλαμβάνει: χειροκίνητη βάνα μίξης, υδραυλικές συνδέσεις, ηλιακό αισθητήρα.<br/>Να χρησιμοποιείται μαζί με κιτ κατά του παγετού 3318401</p>   | 3318408 | ●                          |
| <p><b>Κιτ μηχανοκίνητης βαλβίδας μίξης για μοντέλα εντοιχισμού</b><br/>για ενσωμάτωση εντοιχισμένων στιγμιαίων μεικτών λεβητών με ηλιακά συστήματα φυσικής κυκλοφορίας. Περιλαμβάνει: μηχανοκίνητη βαλβίδα μίξης, πλακέτα ελέγχου κινήτρα, υδραυλικές συνδέσεις, ηλιακό αισθητήρα.<br/>Να χρησιμοποιείται μαζί με το κιτ κατά του παγετού 3318401</p> | 3318484 | ●                          |
| <p><b>Κιτ αισθητήρων εξαναγκασμένης κυκλοφορίας</b><br/>προστίθεται στον 3318484 για πραγματοποίηση ηλιακών συστημάτων εξαναγκασμένης κυκλοφορίας με μηχανοκίνητη βαλβίδα ανάμειξης.<br/>Περιλαμβάνει: ηλιακό αισθητήρα κυλίνδρου και αισθητήρα συλλέκτη</p>  | 3318485 | ●                          |
| <p><b>Αισθητήρας συλλέκτη για ηλιακό διαχειριστή</b><br/>προστίθεται στον 3318484 για την πραγματοποίηση ηλιακών συστημάτων εξαναγκασμένης κυκλοφορίας με μηχανοκίνητη βαλβίδα ανάμειξης.<br/>Περιλαμβάνει: αισθητήρα συλλέκτη</p>  | 3318564 | ●                          |
| <p><b>Κιτ διαχείρισης ηλιακού CF</b><br/>Διαχειρίστης ηλιακού, αισθητήρες κυλίνδρου και συλλέκτη. Για διαχείριση ηλιακών συστημάτων εξαναγκασμένης κυκλοφορίας:<br/>- κύλινδρος μίας σερπαντίνας και λέβητες GENUS Premium IN - GENUS IN μαζί με 3318408</p>  | 3318348 | ●                          |



# Αξεσουάρ Λεβητών

| Αξεσουάρ ηλιακής ενσωμάτωσης και διαχείρισης για μονή εγκατάσταση Genus Premium HP  | Κωδικός | Genus Premium HP 85-100 kW | Genus Premium HP 45-65 kW |
|---|---------|----------------------------|---------------------------|
| <b>Κιτ διαχείρισης ηλιακού CF (όχι μηχανοκίνητο)</b><br>με Genus Premium HP 45-65, παραγγελία με 3580786<br>με Genus Premium HP 85-100, παραγγελία με 3590212                             | 3318348 | •                          | •                         |
| <b>Κιτ ZNX εγκατάστασης με εξωτερικό κύλινδρο για μονό λέβητα 45-65 kW</b><br>Περιλαμβάνει:<br>Βάνα εκτροπής κυλίνδρου ZNX<br>Αισθητήρα κυλίνδρου ZNX<br>συνδέσεις γραμμής επιστροφής     | 3580786 |                            | •                         |
| <b>Κιτ ZNX εγκατάστασης με εξωτερικό κύλινδρο για μονό λέβητα HP 85/100 kW</b><br>Περιλαμβάνει:<br>Βάνα εκτροπής κυλίνδρου ZNX<br>Αισθητήρα κυλίνδρου ZNX<br>συνδέσεις γραμμής επιστροφής | 3590212 | •                          |                           |
| <b>Θερμοστατική βαλβίδα μίξης 3/4 40-70 °C</b><br>Για λέβητες μόνο θέρμανσης με ηλιακά συστήματα εξαναγκασμένης κυκλοφορίας.<br>Εγκατάσταση στην έξοδο του κυλίνδρου                      | 3024085 | •                          | •                         |

| Αξεσουάρ ηλιακής ενσωμάτωσης και διαχείρισης για Genus Premium Solar FS  | Κωδικός | Genus Premium Solar FS |
|--|---------|------------------------|
| <b>Ηλιακό κιτ satellite</b><br>Περιλαμβάνει: αντλία κυκλοφορίας, εξεριστήρα, θερμόμετρο, μανόμετρο, δοχείο διαστολής 18 l, βαλβίδα ασφαλείας, βάνες, φόρτιση συστήματος, ροόμετρο, στήριγμα τοποθέτησης, προστατευτική θήκη. | 3138249 | •                      |
| <b>Θερμοστατική βαλβίδα μίξης 3/4 40-70 °C για εγκατάσταση στην έξοδο του κυλίνδρου</b>  | 3024085 | •                      |

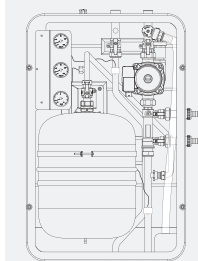
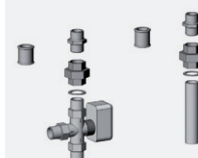
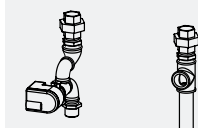

| Θερμορύθμιση για εγκατάσταση σε συστοιχία  | Κωδικός | Genus Premium HP |
|--|---------|------------------|
| <b>Διαχειριστής σειράς</b><br>για:<br>διαχείριση συστοιχίας<br>διαχείριση δύο μεικτών κυκλωμάτων<br>διαχείριση θερμορύθμισης<br>διαχείριση κυκλώματος ZNX  | 3318282 | ●                |
| <b>Επίτοιχο κουτί εγκατάστασης</b>   | 3318353 | ●                |
| <b>Σετ εγκατάστασης (τερματικά)</b>  | 3318352 | ●                |
| <b>Απομακρυσμένο χειριστήριο χρονοθερμοστάτης BM8</b><br>επιτρέπει τη ρύθμιση όλων των παραμέτρων της ζώνης που έχει τοποθετηθεί και την πλήρη επίδειξη σφαλμάτων.<br>Επιτρέπει επίσης την κλιματική ή την περιβαλλοντική ρύθμιση για την διαχείριση ενός κυκλώματος θέρμανσης | 3318284 | ●                |
| <b>Απομακρυσμένο χειριστήριο αποστάσεως με θερμοστάτη χώρου</b><br>επιτρέπει τις μεταβολές στη θερμοκρασία χώρου   | 3318283 | ●                |
| <b>Εξωτερικός αισθητήρας</b><br>Για κλιματική θερμορύθμιση σύμφωνα με την εξωτερική θερμοκρασία (υποχρεωτικό με 3318282)   | 3318059 | ●                |
| <b>Αισθητήρας προσαγωγής ΚΘ</b>  | 3318060 | ●                |
| <b>Αισθητήρας εμμέσου κυλίνδρου</b>  | 3318061 | ●                |
| <b>Κιτ διεπαφής Co.Co</b><br>Συνδέει τον πίνακα ελέγχου E8.5064 (διαχείριση συστοιχίας) στον λέβητα (απαιτείται ένα Co.Co για κάθε λέβητα).<br>Μέσω των μικροδιακοπών στο Co.Co. κάθε λέβητας ταυτοποιείται με έναν μοναδικό αριθμό  | 3318070 | ●                |

# Αξεσουάρ Λεβητών

| Αξεσουάρ πολυζωνικής διαχείρισης   | Κωδικός | Genus Premium EVO, Genus EVO, Clas Premium EVO, Clas EVO | GENUS PREMIUM EVO system, CLAS PREMIUM EVO system, CLAS EVO system | Egis Premium | Egis Plus, BS II | Genus Premium Solar FS | Clas B, Clas B Premium | Genus Premium EXT, Genus EXT, Genus Premium IN, Genus IN |
|--|---------|--|--|--------------|------------------|------------------------|------------------------|--|
| <p><b>ΚΙΤ ΔΙΑΧΕΙΡΙΣΗΣ ΖΩΝΗΣ</b></p> <ul style="list-style-type: none"> <li>- Άμεση διαχείριση τριών ζωνών</li> <li>- Τέλεια διαχείριση όλων των υδραυλικών διατάξεων</li> <li>- Μπορεί να διαχειριστεί μέχρι 6 ζώνες (διαχειριστής δύο ζωνών + 1 SENSYS)</li> </ul>  | 3318628 | •*   | •*   | •*           | •*               | •*                     | •*                     | •*   |
| <p><b>ΠΟΛΥΛΕΙΤΟΥΡΓΙΚΟ ΚΙΤ</b></p> <ul style="list-style-type: none"> <li>- Άμεση Διαχείριση τριών ζωνών</li> <li>- Διαφορικός θερμοστάτης (δεν περιλαμβάνει αισθητήρες)</li> <li>- Θερμοστάτης (δεν περιλαμβάνει αισθητήρες)</li> <li>- Ειδοποίηση σφάλματος λέβητα και απομακρυσμένη επαναφορά</li> <li>- Προγραμματιζόμενη έξοδος σε συνδυασμό με Sensys</li> </ul>  | 3318636 | •  | •  |              |                  |                        |                        |  |
| <p><b>MGZ I EVO</b> - υδραυλική διάταξη για συστήματα μίας θερμοκρασίας, μονής ζώνης που απαιτούν μεγάλες παροχές.</p> <p>Εξαρτήματα:</p> <ul style="list-style-type: none"> <li>- υδραυλικός συλλέκτης με εξαρτηστήρα</li> <li>- πλήρως <b>αναλογικός</b> κυκλοφορητής με μεγάλο μονομετρικό (μέγιστη εξοικονόμηση ενέργειας)</li> <li>- κάρτα διαχείρισης συστήματος με σύστημα επικοινωνίας <b>Bus BridgeNet®</b></li> <li>- βάνες αποκοπής λέβητα-συστήματος</li> <li>- εγκαθίσταται μέσα ή στον τοίχο</li> <li>- μπορεί να εγκατασταθεί ακόμη και με λέβητες παλιάς γενιάς (επικοινωνία on-off)</li> </ul>            | 3318620 | •  | •  |              |                  |                        |                        |  |
| <p><b>MGZ II EVO</b> - υδραυλική διάταξη για συστήματα μίας θερμοκρασίας δύο ζωνών που απαιτούν μεγάλες παροχές.</p> <p>Εξαρτήματα:</p> <ul style="list-style-type: none"> <li>- υδραυλικός συλλέκτης με εξαρτηστήρα</li> <li>- δύο πλήρως <b>αναλογικοί</b> κυκλοφορητές με μεγάλο αυξημένο μονομετρικό (μέγιστη εξοικονόμηση ενέργειας)</li> <li>- κάρτα διαχείρισης συστήματος με σύστημα επικοινωνίας <b>Bus BridgeNet®</b></li> <li>- βάνες αποκοπής λέβητα-συστήματος</li> <li>- εγκαθίσταται μέσα ή στον τοίχο</li> <li>- μπορεί να εγκατασταθεί ακόμη και με λέβητες παλιάς γενιάς (επικοινωνία on-off)</li> </ul> | 3318621 | •  | •  |              |                  |                        |                        |  |



# Αξεσουάρ Λεβητών

| Αξεσουάρ πολυζωνικής διαχείρισης  | Κωδικός | Genus Premium EVO, Genus EVO, Clas Premium EVO, Clas EVO | GENUS PREMIUM EVO system, CLAS PREMIUM EVO system, CLAS EVO system | Egis Premium | Egis Plus, BS II | Genus Premium Solar FS | Clas B, Clas B Premium | Genus Premium EXT, Genus EXT, Genus Premium IN, Genus IN |
|---|---------|--|--|--------------|------------------|------------------------|------------------------|--|
| <p><b>MGZ III EVO</b> - υδραυλική διάταξη για συστήματα μίας θερμοκρασίας τριών ζωνών που απαιτούν μεγάλες παροχές.</p> <p>Εξαρτήματα:</p> <ul style="list-style-type: none"> <li>- υδραυλικός συλλέκτης με εξαεριστήρα</li> <li>- τρεις πλήρως <b>αναλογικοί</b> κυκλοφορητές με μεγάλο μονομετρικό (μέγιστη εξοικονόμηση ενέργειας)</li> <li>- κάρτα διαχείρισης συστήματος με σύστημα επικοινωνίας <b>Bus BridgeNet®</b></li> <li>- βάνες αποκοπής λέβητα-συστήματος</li> <li>- εγκαθίσταται μέσα ή στον τοίχο</li> <li>- μπορεί να εγκατασταθεί ακόμη και με λέβητες παλιάς γενιάς (επικοινωνία on-off)</li> </ul>  | 3318622 | •  | •  |              |                  |                        |                        |  |
| <p><b>MGM II EVO</b> - υδραυλική διάταξη πολλαπλών θερμοκρασιών, δύο ζωνών.</p> <p>Εξαρτήματα:</p> <ul style="list-style-type: none"> <li>- υδραυλικός συλλέκτης με εξαεριστήρα</li> <li>- δύο πλήρως <b>αναλογικοί</b> κυκλοφορητές τριών ταχυτήτων με μεγάλο αυξημένο μονομετρικό (μέγιστη εξοικονόμηση ενέργειας)</li> <li>- κάρτα διαχείρισης συστήματος με σύστημα επικοινωνίας <b>Bus BridgeNet®</b></li> <li>- <b>μια μηχανοκίνητη βαλβίδα ανάμιξης</b></li> <li>- βάνες αποκοπής πλευράς λέβητα-συστήματος</li> <li>- εγκαθίσταται μέσα ή στον τοίχο</li> <li>- μπορεί να εγκατασταθεί ακόμη και με λέβητες παλιάς γενιάς (επικοινωνία on-off)</li> </ul> | 3318624 | •  | •  |              |                  |                        |                        |  |
| <p><b>MGM III EVO</b> - υδραυλική διάταξη πολλαπλών θερμοκρασιών, τριών ζωνών.</p> <p>Εξαρτήματα:</p> <ul style="list-style-type: none"> <li>- υδραυλικός συλλέκτης με εξαεριστήρα</li> <li>- τρεις πλήρως <b>αναλογικοί</b> κυκλοφορητές με μεγάλο αυξημένο μονομετρικό (μέγιστη εξοικονόμηση ενέργειας)</li> <li>- κάρτα διαχείρισης συστήματος με σύστημα επικοινωνίας <b>Bus BridgeNet®</b></li> <li>- <b>δύο μηχανοκίνητες βαλβίδες ανάμιξης</b></li> <li>- βάνες αποκοπής πλευράς λέβητα-συστήματος</li> <li>- εγκαθίσταται μέσα ή στον τοίχο</li> <li>- μπορεί να εγκατασταθεί ακόμη και με λέβητες παλιάς γενιάς (επικοινωνία on-off)</li> </ul>          | 3318625 | •  | •  |              |                  |                        |                        |  |
| <p><b>MGZ I Βασικό</b> - υδραυλική διάταξη για συστήματα μίας θερμοκρασίας, μίας ζώνης που απαιτούν μεγάλη παροχή.</p> <p>Εξαρτήματα:</p> <ul style="list-style-type: none"> <li>- υδραυλικός συλλέκτης με εξαεριστήρα</li> <li>- κυκλοφορητής τριών ταχυτήτων με αυξημένο μονομετρικό</li> <li>- διαχείριση συστήματος κάρτας με σύστημα επικοινωνίας <b>Bus BridgeNet®</b></li> <li>- βάνες αποκοπής πλευράς λέβητα-συστήματος</li> <li>- εγκαθίσταται μέσα ή στον τοίχο</li> <li>- εγκαθίσταται ακόμη και σε λέβητες παλιάς γενιάς (επικοινωνία on-off)</li> </ul>   | 3318650 | •  | •  | •            | •                | •                      | •                      | •  |



\* οι ρυθμίσεις παραμέτρων πρέπει να γίνονται με σύστημα διεπαφής Sensus

# Αξεσουάρ Λεβητών

| Αξεσουάρ πολυζωνικής διαχείρισης   | Κωδικός | Genus Premium EVO, Genus EVO, Clas Premium EVO, Clas EVO | GENUS PREMIUM EVO system, CLAS PREMIUM EVO system, CLAS EVO system | Egis Premium | Egis Plus, BS II | Genus Premium Solar FS | Clas B, Clas B Premium | Genus Premium EXT, Genus EXT, Genus Premium IN, Genus IN |
|--|---------|--|--|--------------|------------------|------------------------|------------------------|--|
| <p><b>MGZ II Βασικό</b> - υδραυλική διάταξη για συστήματα μίας θερμοκρασίας, δύο ζωνών που απαιτούν μεγάλη παροχή.</p> <p>Εξαρτήματα:</p> <ul style="list-style-type: none"> <li>- υδραυλικός συλλέκτης με εξαεριστήρα</li> <li>- δύο κυκλοφορητές τριών ταχυτήτων με αυξημένο μονομετρικό</li> <li>- διαχείριση συστήματος κάρτας με σύστημα επικοινωνίας <b>Bus BridgeNet®</b></li> <li>- βάνες αποκοπής πλευράς λέβητα-συστήματος</li> <li>- εγκαθίσταται μέσα ή στον τοίχο</li> <li>- εγκαθίσταται ακόμη και με λέβητες παλαιάς γενιάς (επικοινωνία on-off)</li> </ul>   | 3318651 | •  | •  | •            | •                | •                      | •                      | •  |
| <p><b>MGZ III Βασικό</b> - υδραυλική διάταξη για συστήματα μίας θερμοκρασίας, τριών ζωνών που απαιτούν μεγάλη παροχή.</p> <p>Εξαρτήματα:</p> <ul style="list-style-type: none"> <li>- υδραυλικός συλλέκτης με εξαεριστήρα</li> <li>- τρεις κυκλοφορητές τριών ταχυτήτων με αυξημένο μονομετρικό</li> <li>- διαχείριση συστήματος κάρτας με σύστημα επικοινωνίας <b>Bus BridgeNet®</b></li> <li>- βάνες αποκοπής πλευράς λέβητα-συστήματος</li> <li>- εγκαθίσταται μέσα ή στον τοίχο</li> <li>- εγκαθίσταται ακόμη και με λέβητες παλαιάς γενιάς (επικοινωνία on-off)</li> </ul>  | 3318652 | •  | •  | •            | •                | •                      | •                      | •  |
| <p><b>MGM II Βασικό</b> - υδραυλική διάταξη για συστήματα πολλών θερμοκρασιών, δύο ζωνών που απαιτούν μεγάλη παροχή.</p> <p>Εξαρτήματα:</p> <ul style="list-style-type: none"> <li>- υδραυλικός συλλέκτης με εξαεριστήρα</li> <li>- δύο κυκλοφορητές τριών ταχυτήτων με αυξημένο μονομετρικό</li> <li>- διαχείριση συστήματος κάρτας με σύστημα επικοινωνίας <b>Bus BridgeNet®</b></li> <li>- <b>Θερμοστατική βαλβίδα μείξης</b></li> <li>- βάνες αποκοπής πλευράς λέβητα-συστήματος</li> <li>- εγκαθίσταται μέσα ή στον τοίχο στήριγμα</li> <li>- εγκαθίσταται ακόμη και με λέβητες παλαιάς γενιάς (επικοινωνία on-off)</li> </ul>            | 3318623 | •  | •  | •            | •                | •                      | •                      | •  |
| <p><b>MGM III Βασικό</b> - υδραυλική διάταξη για συστήματα πολλών θερμοκρασιών, τριών ζωνών που απαιτούν μεγάλη παροχή.</p> <p>Εξαρτήματα:</p> <ul style="list-style-type: none"> <li>- υδραυλικός συλλέκτης με εξαεριστήρα</li> <li>- τρεις κυκλοφορητές τριών ταχυτήτων με αυξημένο μονομετρικό</li> <li>- διαχείριση συστήματος κάρτας με σύστημα επικοινωνίας <b>Bus BridgeNet®</b></li> <li>- <b>δύο Θερμοστατικές βαλβίδες μείξης</b></li> <li>- βάνες αποκοπής πλευράς λέβητα-συστήματος</li> <li>- εγκαθίσταται μέσα ή στον τοίχο στήριγμα</li> <li>- εγκαθίσταται ακόμη και με λέβητες παλαιάς γενιάς (επικοινωνία on-off)</li> </ul> | 3318653 | •  | •  | •            | •                | •                      | •                      | •  |



# Συστήματα καπναγωγών

## Συστήματα καπναγωγών για λέβητες συμπύκνωσης

Τα συστήματα καπναγωγών πρέπει να συμβαδίζουν με την οδηγία EN 1856-2 ή την EN 1856-1 (για μεταλλικά υλικά) ή με την οδηγία EN 14 471 (για πλαστικά υλικά).

### Ομόκεντρα συστήματα 60/100

#### Πλήρη κιτ

#### Κωδικός

##### ΟΡΙΖΟΝΤΙΟ ΟΜΟΚΕΝΤΡΟ ΚΙΤ - 1000 MM (ΜΕ ΚΑΜΠΥΛΗ 90° ΚΑΙ ΤΕΡΜΑΤΙΚΟ) - ΣΥΜΠΥΚΝ.

Υποχρεωτικό για εγκατάσταση ομόκεντρων συστημάτων Ø60/100 με οριζόντιο ξεκίνημα, καμπύλη και απόρριψη καυσαερίων σε τοίχο.

Περιλαμβάνει:

Κιτ ομόκεντρο Ø60/100, (έναν σωλήνα 1000 mm από AL/PPS με οριζόντιο ξεκίνημα, καμπύλη 90° και τερματικό), ταιμούχα, βίδες στερέωσης και ροζέτα από EPDM

3318073

##### ΥΨΩΜΕΝΟ ΟΡΙΖΟΝΤΙΟ ΚΙΤ + ΚΑΘΕΤΗ ΕΚΚΙΝΗΣΗ (1000 MM) - ΣΥΜΠΥΚΝ.

Υποχρεωτικό για εγκατάσταση ομόκεντρων συστημάτων Ø60/100 με κάθετο ξεκίνημα, καμπύλη και απόρριψη καυσαερίων σε τοίχο.

Περιλαμβάνει:

Κιτ ομόκεντρο Ø60/100, (έναν σωλήνα 1000 mm από AL/PPS με κάθετο ξεκίνημα, καμπύλη 90° και τερματικό), ταιμούχα, βίδες στερέωσης και ροζέτα από EPDM

3318074

#### Εξαρτήματα

#### Κωδικός

##### ΚΑΘΕΤΟ ΞΕΚΙΝΗΜΑ

Υποχρεωτικό για εγκατάσταση ομόκεντρων συστημάτων Ø60/100 με κάθετο ξεκίνημα, χωρίς καμπύλη και απόρριψη σε τοίχο (εάν υπάρχει ο κωδ. 3318074 δεν χρησιμοποιείται).

Περιλαμβάνει κάθετο ξεκίνημα AL/PPS Ø60/100 με ταιμούχες και βίδες στερέωσης.

3318079

##### ΟΜΟΚΕΝΤΡΗ ΚΑΜΠΥΛΗ 90° - ΣΥΜΠΥΚΝ.

90° ομόκεντρη καμπύλη Ø60/100 ΑΘ από AL/PPS

3318075

##### ΟΜΟΚΕΝΤΡΗ ΚΑΜΠΥΛΗ 45° (2 ΤΕΜ) - ΣΥΜΠΥΚΝ.

45° ομόκεντρη καμπύλη Ø60/100 ΑΘ από AL/PPS

3318076  
2 τεμάχια

##### ΟΜΟΚΕΝΤΡΗ ΠΡΟΕΚΤΑΣΗ - 1000 MM - ΣΥΜΠΥΚΝ.

Ομόκεντρη προέκταση ΑΘ Ø60/100 1000 mm από AL/PPS με ελατήριο κεντραρίσματος

3318077

##### ΟΜΟΚΕΝΤΡΗ ΠΡΟΕΚΤΑΣΗ - 500 MM - ΣΥΜΠΥΚΝ.

Ομόκεντρη προέκταση ΑΘ Ø60/100 500 mm από AL/PPS με ελατήριο κεντραρίσματος

3318078

##### ΜΑΥΡΟ ΚΑΛΥΜΜΑ ΚΕΚΛΙΜΕΝΗΣ ΟΡΟΦΗΣ

Μολυβένιο κάλυμμα για κλίση στέγης 12°-40° με κολάρο

3318009

##### ΚΟΚΚΙΝΟ ΚΑΛΥΜΜΑ ΚΕΚΛΙΜΕΝΗΣ ΟΡΟΦΗΣ

Μολυβένιο κάλυμμα για κλίση στέγης 12°-40° με κολάρο

3318010

##### ΜΑΥΡΟ ΚΑΛΥΜΜΑ ΕΠΙΠΕΔΗΣ ΣΤΕΓΗΣ

3318011

##### ΚΑΘΕΤΟΣ ΚΑΠΝΑΓΩΓΟΣ ΜΕ ΜΑΥΡΟ ΤΕΡΜΑΤΙΚΟ - ΣΥΜΠΥΚΝ.

Κιτ μαύρης οροφής Ø 80/125 από AL/PPS με μείωση Ø 80/125 σε Ø 60/100

3318080

##### ΚΑΘΕΤΟΣ ΚΑΠΝΑΓΩΓΟΣ ΜΕ ΚΟΚΚΙΝΟ ΤΕΡΜΑΤΙΚΟ - ΣΥΜΠΥΚΝ.

Κιτ κόκκινης οροφής Ø 80/125 από AL/PPS με μείωση Ø 80/125 σε Ø 60/100

3318081

##### ΚΙΤ ΣΤΗΡΙΓΜΑΤΟΣ ΤΟΙΧΟΥ (80-125) - 3 ΤΕΜ.

Στήριγμα τοίχου ρυθμιζόμενο από Ø80 - Ø125, με παρεμβύσματα τοίχου συσκευασίας 3 τεμαχίων

3318015  
3 τεμάχια

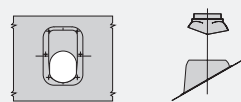
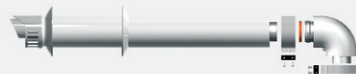

# Συστήματα καπναγωγών

| Ομόκεντρα συστήματα 80/125  |                      |
|---|----------------------|
| Πλήρη κιτ   | Κωδικός              |
| <b>ΟΜΟΚΕΝΤΡΟ ΚΙΤ + ΠΡΟΣΑΡΜΟΓΕΑΣ 80/125 - ΣΥΜΠΥΚΝ.</b><br>Υποχρεωτικό για εγκατάσταση ομόκεντρων συστημάτων Ø80/125 με οριζόντιο ξεκίνημα, καμπύλη και απόρριψη καυσαερίων σε τοίχο.<br>Περιλαμβάνει:<br>Κιτ ομόκεντρο Ø80/125, (ένα σωλήνα 1000 mm από AL/PPS με οριζόντιο ξεκίνημα, καμπύλη 90° και τερματικό), τσιμούχα, βίδες στερέωσης και ροζέτα από EPDM  | 3318090              |
| <b>ΟΡΙΖΟΝΤΙΟ ΟΜΟΚΕΝΤΡΟ ΚΙΤ 1000 MM - ΣΥΜΠΥΚΝ.</b><br>Ομόκεντρο κιτ Ø80/125 με L1000mm τερματικό εκκένωσης καυσαερίων και ροζέτα EPDM  | 3318188              |
| Εξαρτήματα  | Κωδικός              |
| <b>ΠΡΟΣΑΡΜΟΓΕΑΣ/ΚΑΘΕΤΟ ΞΕΚΙΝΗΜΑ 60/100 - 80/125 - ΣΥΜΠΥΚΝ.</b><br>Υποχρεωτικό για εγκατάσταση ομόκεντρων συστημάτων Ø80/125 με κάθετο ξεκίνημα, χωρίς γωνίες και απόρριψη οροφής (αν δεν χρησιμοποιείται ο 3318090)<br>Περιλαμβάνει:<br>Κάθετο ξεκίνημα Ø 60/100 σε Ø 80/125 από AL/PPS, τσιμούχες και βίδες στερέωσης  | 3318095              |
| <b>ΟΜΟΚΕΝΤΡΗ ΚΑΜΠΥΛΗ 90° 80/125 - ΣΥΜΠΥΚΝ.</b><br>90° Ομόκεντρη καμπύλη Αθ Ø 80/125 από AL/PPS  | 3318091              |
| <b>ΟΜΟΚΕΝΤΡΗ ΚΑΜΠΥΛΗ 45° 80/125 (2 ΤΕΜ) - ΣΥΜΠΥΚΝ.</b><br>45° Ομόκεντρη καμπύλη Αθ Ø 80/125 από AL/PPS  | 3318092<br>2 τεμάχια |
| <b>ΟΜΟΚΕΝΤΡΗ ΠΡΟΕΚΤΑΣΗ 80/125 - 1000 MM - ΣΥΜΠΥΚΝ.</b><br>Ομόκεντρη προέκταση Ø 80/125 - 1000 mm Αθ από AL/PPS με ελατήριο κεντραρίσματος   | 3318093              |
| <b>ΟΜΟΚΕΝΤΡΗ ΠΡΟΕΚΤΑΣΗ 80/125 - 500 MM - ΣΥΜΠΥΚΝ.</b><br>Ομόκεντρη προέκταση Ø 80/125 - 500 mm Αθ από AL/PPS με ελατήριο κεντραρίσματος   | 3318094              |
| <b>ΜΑΥΡΟ ΚΑΛΥΜΜΑ ΚΕΚΛΙΜΕΝΗΣ ΟΡΟΦΗΣ</b><br>Κάλυμμα για κλίση στέγης 12°-40° με κολάρο  | 3318009              |
| <b>ΚΟΚΚΙΝΟ ΚΑΛΥΜΜΑ ΚΕΚΛΙΜΕΝΗΣ ΟΡΟΦΗΣ</b><br>Κάλυμμα για κλίση στέγης 12°-40° με κολάρο  | 3318010              |
| <b>ΜΑΥΡΟ ΚΑΛΥΜΜΑ ΕΠΙΠΕΔΗΣ ΣΤΕΓΗΣ</b>  | 3318011              |
| <b>ΚΑΘΕΤΟΣ ΚΑΠΝΑΓΩΓΟΣ ΜΕ ΜΑΥΡΟ ΤΕΡΜΑΤΙΚΟ - ΣΥΜΠΥΚΝ.</b><br>Σετ κάθετης καμινάδας Ø 80/125 πλήρες με μείωση Ø 80/125 σε Ø 60/100   | 3318080              |
| <b>ΚΑΘΕΤΟΣ ΚΑΠΝΑΓΩΓΟΣ ΜΕ ΚΟΚΚΙΝΟ ΤΕΡΜΑΤΙΚΟ - ΣΥΜΠΥΚΝ.</b><br>Σετ κάθετης καμινάδας Ø 80/125 πλήρες με μείωση Ø 80/125 σε Ø 60/100   | 3318081              |
| <b>ΚΙΤ ΣΤΗΡΙΓΜΑΤΟΣ ΤΟΙΧΟΥ (80-125) - 3 ΤΕΜ.</b><br>Στήριγμα τοίχου ρυθμιζόμενο από Ø 80 - Ø 125, πλήρες με βύσματα  | 3318015<br>3 τεμάχια |
| Συστήματα δίδυμων σωλήνων 80-80   |                      |
| Πλήρη κιτ   | Κωδικός              |
| <b>ΟΡΙΖΟΝΤΙΟ ΚΙΤ ΑΓΩΓΩΝ ΔΙΔΥΜΩΝ ΣΩΛΗΝΩΝ (80) - ΣΥΜΠΥΚΝ.</b><br>Κατάλληλο για άμεση σύνδεση σε λέβητα, για δίδυμα οριζόντια συστήματα καπναγωγών.<br><b>ΣΗΜΕΙΩΣΗ:</b> Απαιτείται τερματικό απόρριψης (δεν περιλαμβάνεται)<br>Περιλαμβάνει: Προσαρμογέα Ø 60/100 σε Ø 80 από PPS με τσιμούχα και βίδες στερέωσης, 2 καμπύλες Ø80 σε 90° από PPS, δύο προεκτάσεις Ø80 L=1000 mm από PPS, τερματικό λήψης αέρα, συνδέσεις/λέβητα απόρριψης καπναερίων | 3318370              |

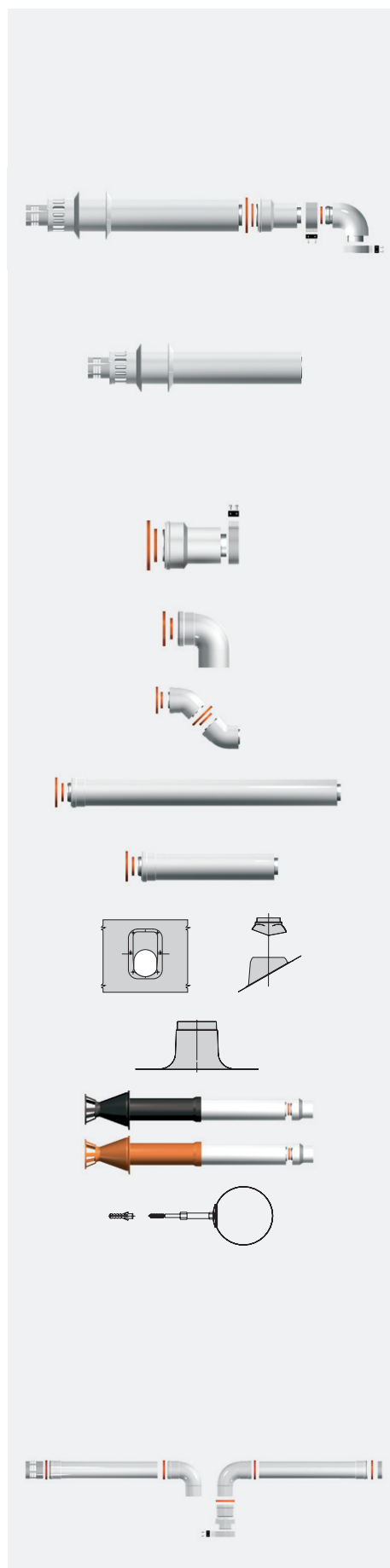



# Συστήματα καπναγωγών

| Συστήματα διδυμων σωλήνων 80-80  |                      |
|--|----------------------|
| Εξαρτήματα   | Κωδικός              |
| <b>ΠΡΟΣΑΡΜΟΓΕΑΣ (60/80) ΓΙΑ ΣΥΣΤΗΜΑΤΑ ΔΙΔΥΜΩΝ ΣΩΛΗΝΩΝ ΣΥΜΠΥΚΝ.</b><br>Υποχρεωτικός για εγκατάσταση συστημάτων διδυμων σωλήνων Ø80 εάν δεν χρησιμοποιείται ο 3318370. Περιλαμβάνει: προσαρμογέα Ø 60/100-80 από PPS, ταιμούα και βίδες στερέωσης. Στήριγμα λήψης αέρα.<br>Απαιτείται για εγκατάσταση συστημάτων διδυμων σωλήνων εάν δεν χρησιμοποιείται ο κωδικός 3318370 | 3318369              |
| <b>ΚΑΜΠΥΛΗ ΑΘ 90° (80) - ΣΥΜΠΥΚΝ.</b><br>90° ομόκεντρη καμπύλη μεγάλης ακτίνας ΑΘ 90° από PPS  | 3318084              |
| <b>ΚΑΜΠΥΛΗ ΑΘ 45° (80) - 2 ΤΕΜ.</b><br>45° ομόκεντρη καμπύλη μεγάλης ακτίνας ΑΘ 45° από PPS  | 3318085<br>2 τεμάχια |
| <b>ΠΡΟΕΚΤΑΣΗ (80) - 1000 ΜΜ - ΣΥΜΠΥΚΝ.</b><br>Προέκταση Ø80 - 1000 mm από PPS  | 3318086              |
| <b>ΠΡΟΕΚΤΑΣΗ (80) - 500 ΜΜ - ΣΥΜΠΥΚΝ.</b><br>Προέκταση Ø80 - 500 mm από PPS  | 3318087              |
| <b>ΠΡΟΣΑΡΜΟΓΕΑΣ 80/125 - 80+80 ΓΙΑ ΚΑΘΕΤΟ ΤΕΡΜΑΤΙΚΟ - ΣΥΜΠΥΚΝ.</b><br>Προσαρμογέας Ø 80/125 - Ø80 + Ø80 από PPS για κάθετο τερματικό   | 3318089              |
| <b>ΜΑΥΡΟ ΚΑΛΥΜΜΑ ΚΕΚΛΙΜΕΝΗΣ ΟΡΟΦΗΣ</b><br>Κάλυμμα για κλίση στέγης 12°-40° με κολάρο   | 3318009              |
| <b>ΚΟΚΚΙΝΟ ΚΑΛΥΜΜΑ ΚΕΚΛΙΜΕΝΗΣ ΟΡΟΦΗΣ</b><br>Κάλυμμα για κλίση στέγης 12°-40° με κολάρο   | 3318010              |
| <b>ΜΑΥΡΟ ΚΑΛΥΜΜΑ ΕΠΙΠΕΔΗΣ ΣΤΕΓΗΣ</b>   | 3318011              |
| <b>ΚΑΘΕΤΟΣ ΚΑΠΝΑΓΩΓΟΣ ΜΕ ΜΑΥΡΟ ΤΕΡΜΑΤΙΚΟ - ΣΥΜΠΥΚΝ.</b><br>Σετ κάθετης καμινάδας Ø 80/125 πλήρες με μείωση Ø 80/125 σε Ø 60/100  | 3318080              |
| <b>ΚΑΘΕΤΟΣ ΚΑΠΝΑΓΩΓΟΣ ΜΕ ΚΟΚΚΙΝΟ ΤΕΡΜΑΤΙΚΟ - ΣΥΜΠΥΚΝ.</b><br>Σετ κάθετης καμινάδας Ø 80/125 πλήρες με μείωση Ø 80/125 σε Ø 60/100  | 3318081              |
| <b>ΤΕΡΜΑΤΙΚΟ ΛΗΨΗΣ ΑΕΡΑ</b><br>Τερματικό λήψης αέρα (πλαστικό) Ø80<br>Βίδες στερέωσης  | 3318028              |
| <b>Ανοξειδωτο τερματικό απόρριψης (80)</b><br>Ανοξειδωτο τερματικό απόρριψης Ø80<br>Βίδες στερέωσης  | 3318027              |
| <b>ΜΑΥΡΟ ΚΑΘΕΤΟ ΤΕΡΜΑΤΙΚΟ (80)</b><br>Ø80 μαύρο κάθετο τερματικό<br>Βίδες στερέωσης  | 3318031              |
| <b>ΚΙΤ ΣΤΗΡΙΓΜΑΤΟΣ ΤΟΙΧΟΥ (80-125) - 3 ΤΕΜ.</b><br>Στήριγμα τοίχου ρυθμιζόμενο από Ø80 σε Ø125 με βύσματα τοίχου   | 3318015<br>3 τεμάχια |
| <b>ΡΟΖΕΤΑ (80)</b><br>Ροζέτα από EPDM για διδυμα συστήματα διδυμων σωλήνων   | 3318032<br>2 τεμάχια |

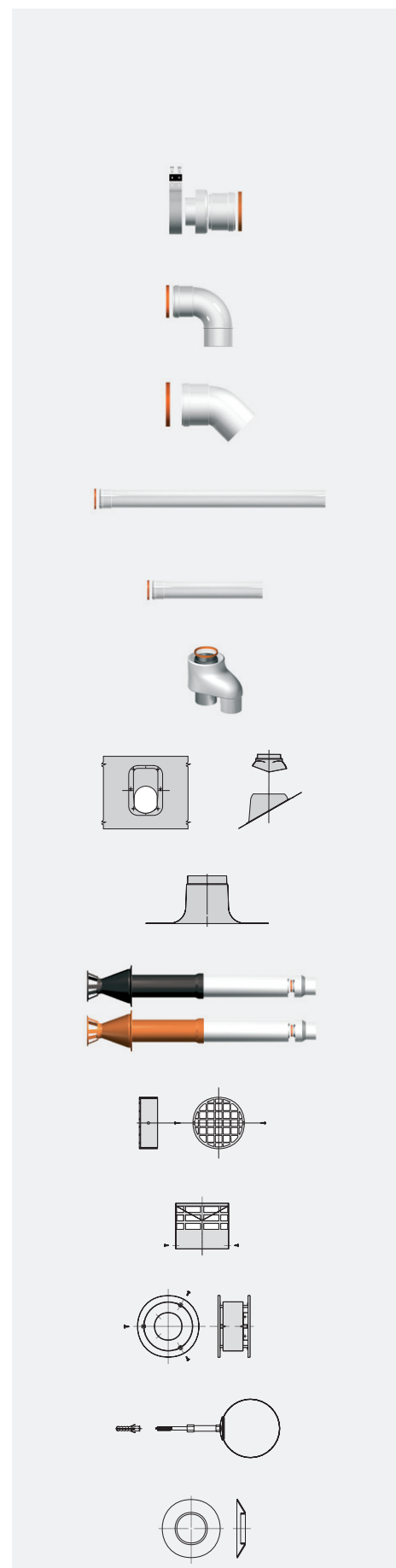

# Συστήματα καπναγωγών

## Ομόκεντρα συστήματα σωλήνα σε σωλήνα Ø60/100

| Πλήρη κιτ  | Κωδικός |
|--|---------|
| <b>ΟΜΟΚΕΝΤΡΟ ΚΙΤ 60/100 C42 ΣΥΜΠ.</b><br>Ομόκεντρο κιτ Ø60/100 - 750 mm από PPS με σωλήνα C42<br>90° ομόκεντρα καμπύλη Ø60/100 από AL/PPS ξεκινώντας από τον λέβητα<br>Τσιμούχα και βίδες στερέωσης<br>Κάλυμμα φλάντζας με βύσματα | 3318097 |

## Δίδυμα συστήματα σωλήνα σε σωλήνα

| Εξαρτήματα  | Κωδικός |
|---|---------|
| <b>ΚΑΜΠΥΛΗ Ø80 Α/Θ ΓΙΑ ΕΣΩΤΕΡΙΚΟΥΣ ΣΩΛΗΝΕΣ ΣΥΜΠ.</b><br>90° καμπύλη Ø80 Α/Θ από PPS<br>Προσαρμογέας Ø 80/60 για διασωλήνωση Ø60   | 3318098 |
| <b>ΣΥΝΔΕΣΜΟΣ Ø80 ΓΙΑ ΕΥΚΑΜΠΤΟ ΣΩΛΗΝΑ ΣΥΜΠ.</b><br>1 προσαρμογέας για ξεκίνημα με εύκαμπτο σωλήνα<br>1 προσαρμογέας για κλείσιμο απόρριψης καπναερίων με εύκαμπτο σωλήνα   | 3318099 |
| <b>ΕΥΚΑΜΠΤΟΣ ΣΩΛΗΝΑΣ Ø80 ΣΥΜΠ.</b><br>Εύκαμπτος σωλήνας Ø80 - 12,5 μ σε PPS με λείο εσωτερικό<br>1 προσαρμογέας για ξεκίνημα με εύκαμπτο σωλήνα<br>1 προσαρμογέας για κλείσιμο απόρριψης καπναερίων με εύκαμπτο σωλήνα<br>Ελατήριο κεντραρίσματος | 3318100 |
| <b>ΤΕΡΜΑΤΙΚΟ ΑΠΟΡΡΙΨΗΣ Ø80 ΕΥΚΑΜΠΤΟΥ ΣΩΛΗΝΑ</b><br>Κάθετο τερματικό Ø80 από PPS   | 3318103 |

## Συστήματα δίδυμων σωλήνων, σωλήνα σε σωλήνα 60

| Εξαρτήματα  | Κωδικός              |
|---|----------------------|
| <b>ΚΑΜΠΥΛΗ Ø60 Α/Θ ΓΙΑ ΕΣΩΤΕΡΙΚΟΥΣ ΣΩΛΗΝΕΣ ΣΥΜΠ.</b><br>90° καμπύλη Ø60 Α/Θ PPS<br>Στήριγμα για διασωλήνωση | 3318104              |
| <b>ΚΑΜΠΥΛΗ Ø60 Α/Θ 45 (2 ΤΕΜ) ΣΥΜΠ.</b><br>45° καμπύλη Ø60 Α/Θ PPS  | 3318106<br>2 τεμάχια |
| <b>ΠΡΟΕΚΤΑΣΗ Ø60 Α/Θ L1000 ΣΥΜΠ.</b><br>Σωλήνας Ø60 Α/Θ L 1000 mm από PPS                                   | 3318105              |

## Εξαρτήματα για ειδικά προϊόντα

| Εξαρτήματα συμπύκνωσης εντοιχισμένων λεβήτων   | Κωδικός |
|--|---------|
| <b>ΔΙΔΥΜΟ ΚΙΤ ΕΝΤΟΙΧΙΣΜΟΥ ΓΙΑ ΛΕΒΗΤΑ ΣΥΜΠΥΚΝΩΣΗΣ</b><br>n.1 προσαρμογέας PPS Ø60/80 για σύστημα δίδυμων σωλήνων με ξεκίνημα λέβητα Ø100<br>n.2 κολάρο Ø80<br>n.1. τερματικό λήψης<br>n.1. κιτ τσιμούχας και βίδας στερέωσης<br>n.1 καμπύλη PPS Ø80 90° με μεγάλη ακτίνα για λήψη αέρα<br>n.1 καμπύλη PPS Ø80 90° για απόρριψη καυσαερίου | 3318133 |
| <b>ΚΙΤ ΠΡΟΣΑΡΜΟΓΕΑΣ ΓΙΑ ΝΕΑ ΓΚΑΜΑ ΕΝΤΟΙΧΙΣΜΟΥ</b><br>για πραγματοποίηση κάθετου ξεκινήματος χρησιμοποιώντας έναν εντοιχισμένο λέβητα προηγούμενης γενιάς (3318157 ή 3318189)   | 3318446 |

## Εξαρτήματα Genus Premium Solar FS

| ΚΙΤ ΕΚΚΙΝΗΣΗΣ ΑΕΡΑ/ΚΑΥΣΑΕΡΙΑ ΓΙΑ SOLAR FS                              | Κωδικός |
|--|---------|
| n. 1 δακτυλίδι κλεισίματος λήψης αέρο<br>n. 1 προσαρμογέας λήψης 60/80 | 3123574 |
| Ομόκεντρος προσαρμογέας Ø80/125 σε Ø60/100                             | 3318200 |

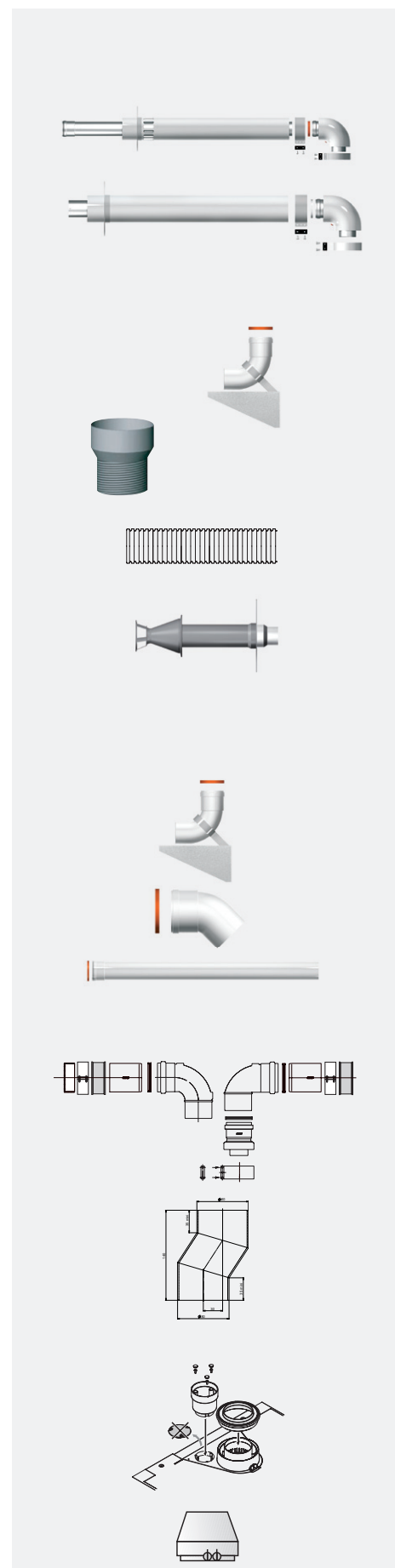

# Συστήματα καπναγωγών

## Συστήματα καπναγωγών για συμβατικούς λέβητες

Τα συστήματα καπναγωγών πρέπει να συμβαδίζουν με την οδηγία EN 1856-2 ή την EN 1856-1 (για μεταλλικά υλικά) ή με την οδηγία EN 14 471 (για πλαστικά υλικά). Δεν επιτρέπεται να χρησιμοποιείτε αγωγούς χωρίς σήμανση CE.

### Ομόκεντρα συστήματα 60/100

| Πλήρη κιτ  | Κωδικός              |
|--|----------------------|
| <b>ΟΡΙΖΟΝΤΙΟ ΟΜΟΚΕΝΤΡΟ ΚΙΤ - 1000 MM</b><br>Υποχρεωτικό για εγκατάσταση ομόκεντρων συστημάτων Ø 60/100 με οριζόντιο ξεκίνημα, καμπύλη και απόρριψη καυσαερίων σε τοίχο (εάν δεν χρησιμοποιείται 3318001). Μπορεί να απαιτεί επιπλέον αξεσουάρ καπναγωγών σύμφωνα με τις οδηγίες εγκατάστασης.<br>Περιλαμβάνει: Κιτ ομόκεντρο Ø 60/100, (έναν σωλήνα 1000 mm με οριζόντιο ξεκίνημα, καμπύλη 90° και τερματικό), τσιμούχα, βίδες στερέωσης και ροζέτα από EPDM | 3318000              |
| <b>ΟΡΙΖΟΝΤΙΟ ΟΜΟΚΕΝΤΡΟ ΚΙΤ - 750 MM</b><br>Υποχρεωτικό για εγκατάσταση ομόκεντρων συστημάτων Ø 60/100 με οριζόντιο ξεκίνημα, καμπύλη και απόρριψη καυσαερίων σε τοίχο (εάν δεν χρησιμοποιείται 3318000). Μπορεί να απαιτεί επιπλέον αξεσουάρ καπναγωγών σύμφωνα με τις οδηγίες εγκατάστασης.<br>Περιλαμβάνει: Κιτ ομόκεντρο Ø 60/100, (έναν σωλήνα 750 mm με οριζόντιο ξεκίνημα, καμπύλη 90° και τερματικό), τσιμούχα, βίδες στερέωσης και ροζέτα από EPDM   | 3318001              |
| <b>ΨΩΜΕΝΟ ΟΡΙΖΟΝΤΙΟ ΚΙΤ + ΚΑΘΕΤΗ ΕΚΚΙΝΗΣΗ</b><br>Υποχρεωτικό για εγκατάσταση ομόκεντρων συστημάτων Ø 60/100 με κάθετο ξεκίνημα, παγίδα συμπύκνωσης και οριζόντιο τερματικό.<br>Περιλαμβάνει: Κιτ ομόκεντρο Ø 60/100, έναν σωλήνα 750 mm με κάθετο ξεκίνημα και τερματικό), τσιμούχα, βίδες στερέωσης και ροζέτα από EPDM   | 3318002              |
| Εξαρτήματα   | Κωδικός              |
| <b>ΚΑΘΕΤΟ ΞΕΚΙΝΗΜΑ</b><br>Υποχρεωτικό για εγκατάσταση ομόκεντρων συστημάτων Ø 60/100 με κάθετο ξεκίνημα, χωρίς καμπύλη και απόρριψη σε τοίχο (εάν υπάρχει ο κωδ. 3318002 δεν χρησιμοποιείται).<br>Περιλαμβάνει κάθετο ξεκίνημα Ø 60/100 με τσιμούχες και βίδες στερέωσης.  | 3318008              |
| <b>ΟΜΟΚΕΝΤΡΗ ΚΑΜΠΥΛΗ 90°</b><br>90° ομόκεντρη καμπύλη Ø 60/100 ΑΘ  | 3318003              |
| <b>ΟΜΟΚΕΝΤΡΗ ΚΑΜΠΥΛΗ 45° (2 ΤΕΜ.)</b><br>45° ομόκεντρη καμπύλη Ø 60/100 ΑΘ   | 3318004<br>2 τεμάχια |
| <b>ΟΜΟΚΕΝΤΡΗ ΠΡΟΕΚΤΑΣΗ - 1000mm</b><br>Ομόκεντρη προέκταση ΑΘ Ø 60/100 1000 mm με ελατήριο κεντραρίσματος  | 3318005              |
| <b>ΟΜΟΚΕΝΤΡΗ ΠΡΟΕΚΤΑΣΗ - 500mm</b><br>Ομόκεντρη προέκταση ΑΘ Ø 60/100 500 mm με ελατήριο κεντραρίσματος  | 3318006              |
| <b>ΟΜΟΚΕΝΤΡΗ ΠΡΟΕΚΤΑΣΗ - 250mm</b><br>Ομόκεντρη προέκταση ΑΘ Ø 60/100 250 mm με ελατήριο κεντραρίσματος  | 3318007              |
| <b>ΜΑΥΡΟ ΚΑΛΥΜΜΑ ΚΕΚΛΙΜΕΝΗΣ ΟΡΟΦΗΣ</b><br>Μολυβένιο κάλυμμα για κλίση στέγης 12°-40° με κολάρο   | 3318009              |
| <b>ΚΟΚΚΙΝΟ ΚΑΛΥΜΜΑ ΚΕΚΛΙΜΕΝΗΣ ΟΡΟΦΗΣ</b><br>Μολυβένιο κάλυμμα για κλίση στέγης 12°-40° με κολάρο   | 3318010              |
| <b>ΜΑΥΡΟ ΚΑΛΥΜΜΑ ΕΠΙΠΕΔΗΣ ΣΤΕΓΗΣ</b>   | 3318011              |

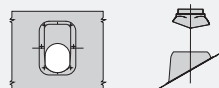

# Συστήματα καπναγωγών

| Ομόκεντρα συστήματα 60/100  |                      |
|---|----------------------|
| Εξαρτήματα  | Κωδικός              |
| <b>ΚΑΘΕΤΟΣ ΚΑΠΝΑΓΩΓΟΣ ΜΕ ΜΑΥΡΟ ΤΕΡΜΑΤΙΚΟ</b><br>Σετ κάθετης καμινάδας Ø 80/125 πλήρες με κωνικό προσαρμογέα Ø 60/100  | 3318013              |
| <b>ΚΑΘΕΤΟΣ ΚΑΠΝΑΓΩΓΟΣ ΜΕ ΚΟΚΚΙΝΟ ΤΕΡΜΑΤΙΚΟ</b><br>Σετ κάθετης καμινάδας Ø 80/125 πλήρες με κωνικό προσαρμογέα Ø 60/100  | 3318014              |
| <b>ΚΙΤ ΣΤΗΡΙΓΜΑΤΟΣ ΤΟΙΧΟΥ (80-125) - 3 ΤΕΜ.</b><br>Στήριγμα τοίχου ρυθμιζόμενο από Ø80 - Ø125, με παρεμβύσματα τοίχου συσκευασία 3 τεμαχίων   | 3318015<br>3 τεμάχια |
| <b>ΡΟΖΕΤΑ (100)</b><br>1 ροζέτα από EPDM για ομόκεντρα συστήματα Ø100   | 3318016              |
| Ομόκεντρα συστήματα 80/125  |                      |
| Σετ ολοκλήρωσης   | Κωδικός              |
| <b>ΟΡΙΖΟΝΤΙΟ ΟΜΟΚΕΝΤΡΟ ΚΙΤ + ΠΡΟΣΑΡΜΟΓΕΑΣ 80/125</b><br>Υποχρεωτικό για εγκατάσταση ομόκεντρων συστημάτων Ø 80/125 με οριζόντιο ξεκίνημα, καμπύλη και απόρριψη καυσαερίων σε τοίχο.<br>Περιλαμβάνει: Κιτ ομόκεντρο Ø 80/125, (ένα σωλήνα 1000 mm με οριζόντιο ξεκίνημα, καμπύλη 90° και τερματικό), τσιμούχα, βίδες στερέωσης και ροζέτα από EPDM | 3318035              |
| Εξαρτήματα  | Κωδικός              |
| <b>ΠΡΟΣΑΡΜΟΓΕΑΣ/ΚΑΘΕΤΟ ΞΕΚΙΝΗΜΑ 60/100 - 80/125</b><br>Υποχρεωτικό για εγκατάσταση ομόκεντρων συστημάτων Ø 80/125 με κάθετο ξεκίνημα, χωρίς γωνίες και απόρριψη οροφής.<br>Περιλαμβάνει: Κάθετο ξεκίνημα Ø 60/100 σε Ø 80/125, τσιμούχες και βίδες στερέωσης  | 3318040              |
| <b>ΟΜΟΚΕΝΤΡΗ ΚΑΜΠΥΛΗ 90° 80/125</b><br>90° Ομόκεντρα καμπύλη Αθ Ø 80/125  | 3318036              |
| <b>ΟΜΟΚΕΝΤΡΗ ΚΑΜΠΥΛΗ 45° 80/125 - 2 ΤΕΜ.</b><br>45° Ομόκεντρα καμπύλη Αθ Ø 80/125   | 3318037<br>2 τεμάχια |
| <b>ΟΜΟΚΕΝΤΡΗ ΠΡΟΕΚΤΑΣΗ 80/125 - 1000 mm</b><br>Ομόκεντρα προέκταση Ø 80/125 - 1000 mm Αθ με ελατήριο κεντραρίσματος   | 3318038              |
| <b>ΟΜΟΚΕΝΤΡΗ ΠΡΟΕΚΤΑΣΗ 80/125 - 500 mm</b><br>Ομόκεντρα προέκταση Ø 80/125 - 500 mm Αθ με ελατήριο κεντραρίσματος   | 3318039              |
| <b>ΜΑΥΡΟ ΚΑΛΥΜΜΑ ΚΕΚΛΙΜΕΝΗΣ ΟΡΟΦΗΣ</b><br>Μολυβένιο κάλυμμα για κλίση στέγης 12°-40° με κολάρο  | 3318009              |
| <b>ΚΟΚΚΙΝΟ ΚΑΛΥΜΜΑ ΚΕΚΛΙΜΕΝΗΣ ΟΡΟΦΗΣ</b><br>Μολυβένιο κάλυμμα για κλίση στέγης 12°-40° με κολάρο  | 3318010              |
| <b>ΜΑΥΡΟ ΚΑΛΥΜΜΑ ΕΠΙΠΕΔΗΣ ΣΤΕΓΗΣ</b>  | 3318011              |
| <b>ΚΑΘΕΤΟΣ ΚΑΠΝΑΓΩΓΟΣ ΜΕ ΜΑΥΡΟ ΤΕΡΜΑΤΙΚΟ</b><br>Σετ κάθετης καμινάδας Ø 80/125 πλήρες με κωνικό προσαρμογέα Ø 60/100  | 3318013              |
| <b>ΚΑΘΕΤΟΣ ΚΑΠΝΑΓΩΓΟΣ ΜΕ ΚΟΚΚΙΝΟ ΤΕΡΜΑΤΙΚΟ</b><br>Σετ κάθετης καμινάδας Ø 80/125 πλήρες με κωνικό προσαρμογέα Ø 60/100  | 3318014              |
| <b>ΚΙΤ ΣΤΗΡΙΓΜΑΤΟΣ ΤΟΙΧΟΥ (80-125) - 3 ΤΕΜ.</b><br>Στήριγμα τοίχου ρυθμιζόμενο από Ø80 - Ø125, με παρεμβύσματα τοίχου συσκευασία 3 τεμαχίων   | 3318015<br>3 τεμάχια |

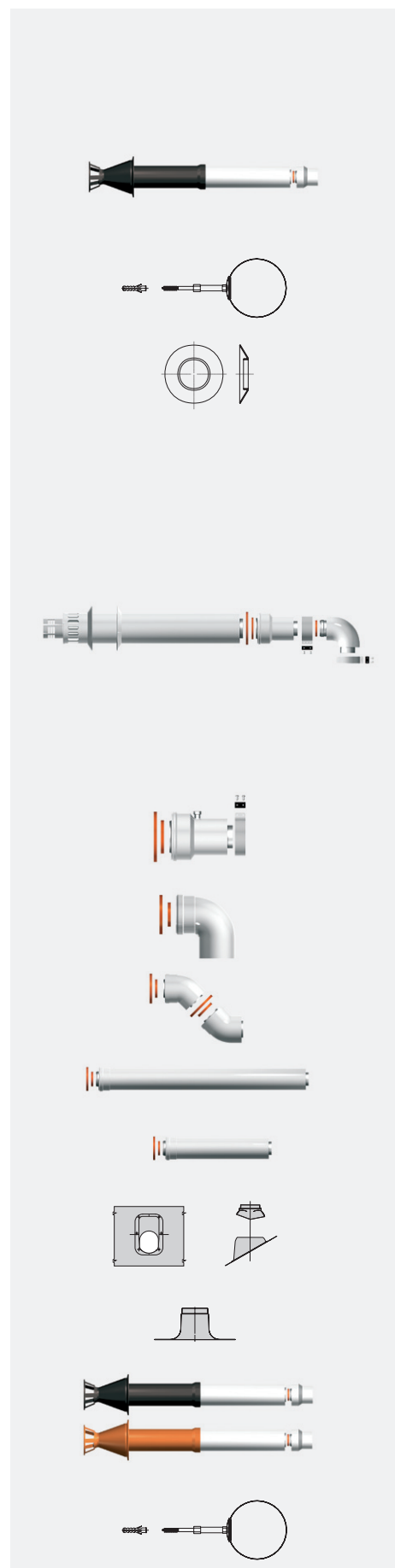

# Συστήματα καπναγωγών

| Δίδυμα συστήματα σωλήνων 80-80  |                       |
|---|-----------------------|
| Σετ ολοκλήρωσης   | Κωδικός               |
| <b>ΟΡΙΖΟΝΤΙΟ ΚΙΤ ΑΓΩΓΩΝ ΔΙΔΥΜΩΝ ΣΩΛΗΝΩΝ (80)</b><br>Κατάλληλο για άμεση σύνδεση σε λέβητα, για δίδυμα οριζόντια συστήματα καπναγωγών. Περιλαμβάνει: Προσαρμογέα Ø 60/100 σε Ψ 80 από PPS με τσιμούχα και βίδες στερέωσης, 2 καμπύλες Ø80 σε 90°, δύο προεκτάσεις Ø80 L=1000 mm, τερματικό λήψης αέρα, συνδέσεις/λέβητα απόρριψης καπναερίων | 3318368               |
| Εξαρτήματα  | Κωδικός               |
| <b>ΠΡΟΣΑΡΜΟΓΕΑΣ (60/80) ΓΙΑ ΣΥΣΤΗΜΑΤΑ ΔΙΔΥΜΩΝ ΣΩΛΗΝΩΝ</b><br>Υποχρεωτικός για εγκατάσταση συστημάτων δίδυμων σωλήνων Ø80 εάν δεν χρησιμοποιείται ο 3318367. Περιλαμβάνει: προσαρμογέα Ø 60/100-80, τσιμούχα και βίδες στερέωσης. Στήριγμα λήψης αέρα.   | 3318367               |
| <b>ΣΤΕΛΕΧΟΣ (80) ΜΕ ΠΑΓΙΔΑ ΣΥΜΠΥΚΝΩΜΑΤΩΝ</b><br>Μούφα 135 mm ΑΘ σε αλουμίνιο με παγίδα συμπυκνωμάτων  | 3318026               |
| <b>ΚΑΜΠΥΛΗ ΑΘ 90° (80) - 2 ΤΕΜ.</b><br>90° ομόκεντρη καμπύλη μεγάλης ακτίνας ΑΘ 90°   | 3318019<br>2 τεμάχια  |
| <b>ΚΑΜΠΥΛΗ ΑΘ 90° (80) - 20 ΤΕΜ.</b><br>90° ομόκεντρη καμπύλη μεγάλης ακτίνας ΑΘ 90°  | 3318021<br>2 τεμάχια  |
| <b>ΚΑΜΠΥΛΗ ΑΘ 45° (80) - 2 ΤΕΜ.</b><br>45° ομόκεντρη καμπύλη μεγάλης ακτίνας ΑΘ 45°   | 3318020<br>2 τεμάχια  |
| <b>ΠΡΟΕΚΤΑΣΗ (80) - 2000 mm</b><br>Προέκταση Ø80 - 2000 mm  | 3318022               |
| <b>ΠΡΟΕΚΤΑΣΗ (80) - 1000 mm</b><br>Προέκταση Ø80 - 1000 mm  | 3318023<br>1 τεμάχιο  |
| <b>ΠΡΟΕΚΤΑΣΗ (80) - 1000 mm - 10 ΤΕΜ.</b><br>Προέκταση Ø80 - 1000 mm  | 3318024<br>10 τεμάχια |
| <b>ΠΡΟΕΚΤΑΣΗ (80) - 500 mm - 10 ΤΕΜ.</b><br>Προέκταση Ø80 - 500 mm  | 3318025<br>10 τεμάχια |
| <b>ΠΡΟΣΑΡΜΟΓΕΑΣ 80/125 - 80+80 ΓΙΑ ΚΑΘΕΤΟ ΤΕΡΜΑΤΙΚΟ</b><br>Προσαρμογέας Ø 80/125 - 80+80 για κάθετο τερματικό   | 3318030               |
| <b>ΜΑΥΡΟ ΚΑΛΥΜΜΑ ΚΕΚΛΙΜΕΝΗΣ ΟΡΟΦΗΣ</b><br>Κάλυμμα για κλίση στέγης 12°-40° με κολάρο  | 3318009               |
| <b>ΚΟΚΚΙΝΟ ΚΑΛΥΜΜΑ ΚΕΚΛΙΜΕΝΗΣ ΟΡΟΦΗΣ</b><br>Κάλυμμα για κλίση στέγης 12°-40° με κολάρο  | 3318010               |
| <b>ΜΑΥΡΟ ΚΑΛΥΜΜΑ ΕΠΙΠΕΔΗΣ ΣΤΕΓΗΣ</b>  | 3318011               |
| <b>ΚΑΘΕΤΟΣ ΚΑΠΝΑΓΩΓΟΣ ΜΕ ΜΑΥΡΟ ΤΕΡΜΑΤΙΚΟ</b><br>Σετ κάθετης καμινάδας Ø 80/125 πλήρες με κωνικό προσαρμογέα Ø 60/100  | 3318013               |
| <b>ΚΑΘΕΤΟΣ ΚΑΠΝΑΓΩΓΟΣ ΜΕ ΚΟΚΚΙΝΟ ΤΕΡΜΑΤΙΚΟ</b><br>Σετ κάθετης καμινάδας Ø 80/125 πλήρες με κωνικό προσαρμογέα Ø 60/100  | 3318014               |
| <b>ΚΙΤ ΣΤΗΡΙΓΜΑΤΟΣ ΤΟΙΧΟΥ (80-125) - 3 ΤΕΜ.</b><br>Στήριγμα τοίχου ρυθμιζόμενο από Ø80 - Ø125, με παρεμβύσματα τοίχου συσκευασία 3 τεμαχίων   | 3318015<br>3 τεμάχια  |

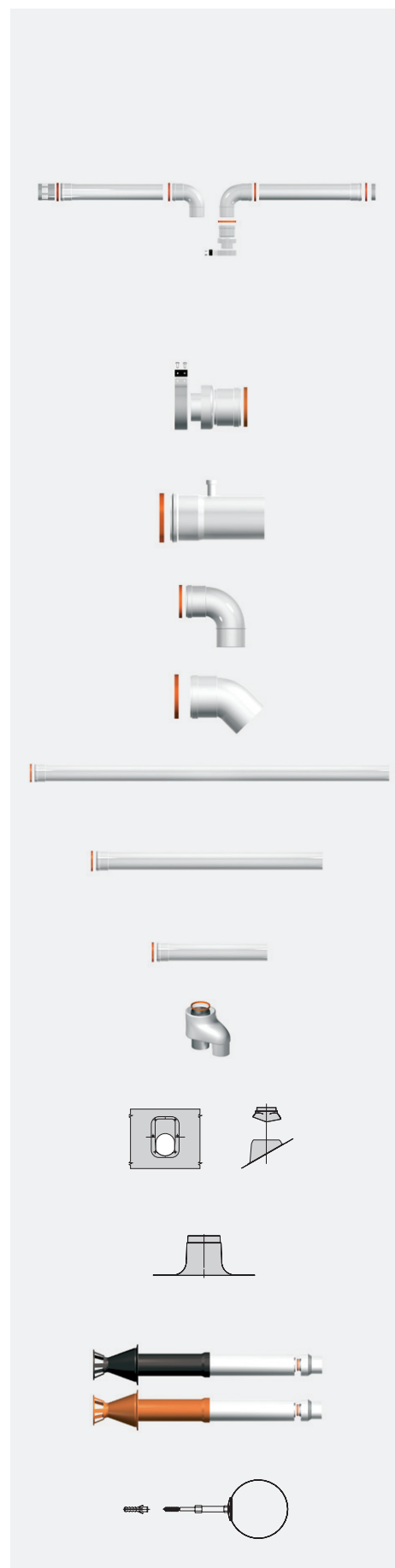

# Συστήματα καπναγωγών

## Δίδυμα συστήματα σωλήνων 80-80

| Εξαρτήματα  | Κωδικός              |
|---|----------------------|
| <b>ΜΑΥΡΟ ΚΑΘΕΤΟ ΤΕΡΜΑΤΙΚΟ (80)</b><br>Ø80 μαύρο κάθετο τερματικό.<br>Βίδες στερέωσης.               | 3318031              |
| <b>ΑΝΟΞΕΙΔΩΤΟ ΤΕΡΜΑΤΙΚΟ ΑΠΟΡΡΙΨΗΣ (80)</b><br>Τερματικό απόρριψης (ανοξείδωτο).<br>Βίδες στερέωσης. | 3318027              |
| <b>ΤΕΡΜΑΤΙΚΟ ΛΗΨΗΣ ΑΕΡΑ</b><br>Τερματικό λήψης αέρα (πλαστικό) Ø80                                  | 3318028              |
| <b>ΡΟΖΕΤΑ (80)</b><br>Ροζέτα από EPDM για δίδυμα συστήματα  | 3318032<br>2 τεμάχια |

## Ομόκεντρα συστήματα σωλήνα σε σωλήνα Ø60/100

| Σετ ολοκλήρωσης  | Κωδικός |
|--|---------|
| <b>ΟΜΟΚΕΝΤΡΟ ΚΙΤ 60/100 C42</b><br>Ομόκεντρο κιτ Ø 60/100 - 750 mm με σωλήνα C42<br>90° ομόκεντρα καμπύλη Ø 60/100 ξεκινώντας από τον λέβητα<br>Τιμούχα και βίδες στερέωσης<br>Κάλυμμα φλάντζας με βύσματα | 3318041 |

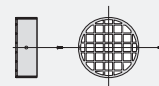
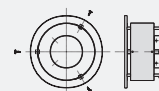

# Συστήματα καπναγωγών

| Δίδυμα συστήματα σωλήνα σε σωλήνα 80-80   |                       |
|---|-----------------------|
| Εξαρτήματα  | Κωδικός               |
| <b>ΤΑΦ ΑΠΟΡΡΙΨΗΣ ΣΥΜΠ. Ø80 Θ/Θ ΜΕ ΣΤΗΡΙΓΜΑ</b><br>Ταφ απορροής συμπυκνωμάτων Φ80 Θ/Θ με ενσωματωμένο σιφόνι<br>Ρυθμιζόμενο στήριγμα<br>Βίδες στερέωσης<br>Σωλήνας απόρριψης συμπυκνωμάτων | 3318044               |
| <b>ΠΡΟΕΚΤΑΣΗ (80) - 2000 mm</b><br>Σωλήνας Ø80 A/Θ L 2000 mm  | 3318022               |
| <b>ΠΡΟΕΚΤΑΣΗ (80) - 1000 mm</b><br>Σωλήνας Ø80 A/Θ L 1000 mm  | 3318023<br>1 τεμάχιο  |
| <b>ΠΡΟΕΚΤΑΣΗ (80) - 1000 mm - 10 TEM.</b><br>Σωλήνας Ø80 A/Θ L 1000 mm  | 3318024<br>10 τεμάχια |
| <b>ΠΡΟΕΚΤΑΣΗ (80) - 500 mm - 10 TEM.</b><br>Σωλήνας Ø80 A/Θ L 500 mm  | 3318025<br>10 τεμάχια |
| <b>ΕΛΑΤΗΡΙΟ ΣΤΕΡΕΩΣΗΣ ΣΩΛΗΝΑ</b><br>Ανοξείδωτο ελατήριο για οδευση σωλήνων στην καμινάδα  | 3318045               |
| <b>ΕΛΑΤΗΡΙΟ ΣΚΟΠΕΥΣΗΣ</b><br>Ανοξείδωτο ελατήριο στερέωσης σωλήνα   | 3318046               |
| <b>ΑΝΟΞΕΙΔΩΤΟ ΤΕΡΜΑΤΙΚΟ ΑΠΟΡΡΙΨΗΣ (80)</b><br>Τερματικό απόρριψης (ανοξείδωτο)<br>Βίδες στερέωσης   | 3318027               |
| <b>ΡΟΖΕΤΑ (80)</b><br>Ροζέτα EPDM για δίδυμα συστήματα  | 3318032<br>2 τεμάχια  |
| Ειδικά εξαρτήματα   | Κωδικός               |
| <b>ΓΕΦΥΡΑ ΣΩΛΗΝΑ (80)</b><br>Γέφυρα σωλήνων με είσοδο A/A Ø 80/80 και έξοδο A Ø 60/100<br>Συσκευασία με φλάντζες και βίδα στερέωσης   | 3318033               |
| <b>ΟΜΟΚΕΝΤΡΟΣ ΔΙΑΧΩΡΙΣΤΗΣ</b><br>Γέφυρα σωλήνων με είσοδο Ø 60/100 και έξοδο Ø 80/80 Θ/Θ<br>Συσκευασία με φλάντζες και βίδα στερέωσης   | 3318034               |
| Ειδικά εξαρτήματα για λέβητες εντοιχισμού   | Κωδικός               |
| Κιτ προσαρμογέα για νέα γκάμα εντοιχισμού   | 3318446               |

